



29 Ekim 2012

Alçak gerilim ürünleri Fiyat listesi

İçindekiler

Alçak gerilim dağıtım ve kontrol ürünleri

- 3 System Pro M ürünleri
- 3 Otomatik sigortalar
- 9 RCCB-Toprak kaçak akım koruma anahtarları
- 10 RCD-Toprak kaçak akım koruma röleleri
- 11 Kaçak akım röleleri için otomatik kapama üniteleri
- 11 Otomatik sigorta ve kaçak akım koruma cihazları için aksesuarlar
- 13 Modüler DIN rayı cihazları
- 13 Modüler dağıtım kutuları
- 14 ESB tesisat kontaktörleri
- 15 Kartuş sigorta yuvaları
- 15 Kartuş sigortalar
- 16 Parafudurlar
- 17 Modüler DIN rayı cihazları
- 20 Yük ayırıcılar
- 20 Sigortalı yük ayırıcılar
- 21 Sigortasız yük ayırıcıları / kesicileri
- 22 Emniyet yük ayırıcıları / kesicileri
- 24 Transfer şalterleri (I-O-II)
- 29 Bıçaklı sigortalar
- 30 Pako şalterler
- 30 Dikey sigortalı yük ayırıcılar
- 31 Kompakt tip devre kesiciler
- 31 FORMULA kompakt tip devre kesiciler
- 31 FORMULA kompakt devre kesiciler için aksesuarlar
- 36 Tmax T ve XT kompakt tip devre kesiciler
- 41 Tmax XT devre kesiciler için aksesuarlar
- 45 Tmax T4-T7 devre kesiciler için aksesuarlar



İçindekiler

48	Açık tip devre kesiciler	111	Butonlar ve sinyal lambaları
48	Emax X1 devre kesiciler	111	Lazer etiketleme sipariş sistemi
49	Emax X1 devre kesici aksesuarları	112	Modüler buton ve sinyal lambaları
50	Emax açık tip devre kesiciler	114	Modüler buton ve sinyal lambaları için aksesuarlar
52	Emax açık tip devre kesici aksesuarları	115	Kompakt seri buton ve sinyal lambaları
54	Devre kesiciler	116	Kumanda kutuları
54	Devre kesici için otomatizm üniteleri	116	Modüler ve kompakt kumanda kutuları
55	Alçak gerilim şebeke kalitesi ürünleri	118	Klemensler
55	Alçak gerilim güç kondansatörleri	126	SNK ve SNA serisi vidalı tip ray klemensleri
58	Reaktif güç kontrol röleleri	127	SNK serisi vidalı tip ray klemensleri
59	Harmonik filtre reaktörleri	128	SNK serisi vidalı tip klemensler için aksesuarlar
59	Aktif filtreler	130	SNK serisi etiketleme çözümleri
61	Enerji analizörleri	137	SNA serisi yaylı tip ray klemensleri
68	Kontaktörler	138	SNA serisi yaylı tip klemensler için aksesuarlar
68	Mini kontaktörler	139	SNA serisi etiketleme çözümleri
69	AS serisi kontaktörler	140	Etiketleme cihazları
69	NS serisi yardımcı kontaktörler	141	Pano içi kablo kanalları
70	AS serisi kontaktörler için aksesuarlar	141	Aksesuarlar ve DIN rayları
71	AF serisi kontaktörler	142	Endüstri ve otomasyon panoları
71	AF serisi kontaktör aksesuarları ve aşırı yük röleleri	144	IS2 - Dikili tip modüler panolar (IP65)
73	Yeni nesil AF serisi kontaktörler - AC/DC kontrol gerilimi	151	SR2 - Duvar tipi monoblok panolar (IP65)
74	Yeni nesil NF serisi yardımcı kontaktörler - AC/DC kontrol gerilimi	153	Sıcaklık kontrol üniteleri
75	AF serisi kontaktörler ve NF serisi yardımcı kontaktörler için aksesuarlar	154	ABB ofis adresleri
76	Yeni nesil TF42 serisi termik röleler	155	ABB partner listesi
77	A ve AF serisi kontaktörler	155	Alçak Gerilim Şalt Ürünleri Partnerleri
77	N serisi yardımcı kontaktörler	156	Alçak Gerilim Pano Partnerleri
78	AL ve AE serisi kontaktörler	157	Alçak Gerilim Sistem Entegratörleri
78	NL serisi yardımcı kontaktörler		
79	4 kutuplu kontaktörler		
79	UA serisi kompanzasyon kontaktörleri		
80	Kontaktörler için aksesuarlar		
82	Termik röleler		
82	TA serisi termik röleler		
83	E serisi elektronik termik röleler ve aksesuarlar		
84	Motor koruma şalterleri		
84	MS serisi motor koruma şalterleri		
85	MO serisi manyetik karakteristikli motor koruma şalterleri		
85	Motor koruma şalteri aksesuarları		
86	Çok amaçlı motor koruma ve kontrol sistemi		
92	Yumuşak yolvericiler		
92	PSR serisi yumuşak yolvericiler		
92	PSE serisi yumuşak yolvericiler		
92	PST/PSTB serisi yumuşak yolvericiler		
94	CL serisi akıllı röleler		
96	Anahtarlamalı güç kaynakları		
97	R600 PLC arayüz rölesi ve optokuplör serisi		
98	Analog sinyal dönüştürücüleri		
100	Seri dönüştürücüler		
101	FieldBusPlug ve haberleşme üniteleri		
102	FieldBusPlug aksesuarlar		
103	Soketli röleler		
104	Endüstriyel elektronik kontrol röleleri		
107	CT serisi elektronik zaman röleleri		
109	Nihayet şalterleri		
110	Emniyet nihayet şalterleri		

YENİ

System Pro M ürünleri

Otomatik sigortalar

B



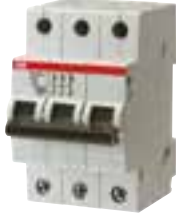

SH 201 T-B 6



SH 203 T-B 6

SH 200 T-B eğrisi standart: IEC/EN 60898 Icn=3kA

Kullanım alanı   					
Kutup sayısı	Nominal akımı (A)	Minimum sipariş adedi	Tipi	Kodu	Fiyatı TL/Adet
1	6	10	SH 201 T-B 6	2CDS231001R0065	9,80
	10	10	SH 201 T-B 10	2CDS231001R0105	8,10
	16	10	SH 201 T-B 16	2CDS231001R0165	8,10
	20	10	SH 201 T-B 20	2CDS231001R0205	8,10
	25	10	SH 201 T-B 25	2CDS231001R0255	8,10
	32	10	SH 201 T-B 32	2CDS231001R0325	10,50
	40	10	SH 201 T-B 40	2CDS231001R0405	11,60
3	6	1	SH 203 T-B 6	2CDS233001R0065	44,10
	10	1	SH 203 T-B 10	2CDS233001R0105	39,70
	16	1	SH 203 T-B 16	2CDS233001R0165	39,70
	20	1	SH 203 T-B 20	2CDS233001R0205	39,70
	25	1	SH 203 T-B 25	2CDS233001R0255	39,70
	32	1	SH 203 T-B 32	2CDS233001R0325	44,70
	40	1	SH 203 T-B 40	2CDS233001R0405	49,60

C





SH201 T-C 6



SH203 T-C 6

SH 200 T-C eğrisi standart: IEC/EN 60898 Icn=3kA

Kullanım alanı   					
Kutup sayısı	Nominal akımı (A)	Minimum sipariş adedi	Tipi	Kodu	Fiyatı TL/Adet
1	6	10	SH 201 T-C 6	2CDS231001R0064	10,60
	10	10	SH 201 T-C 10	2CDS231001R0104	9,90
	16	10	SH 201 T-C 16	2CDS231001R0164	9,90
	20	10	SH 201 T-C 20	2CDS231001R0204	9,90
	25	10	SH 201 T-C 25	2CDS231001R0254	9,90
	32	10	SH 201 T-C 32	2CDS231001R0324	11,20
	40	10	SH 201 T-C 40	2CDS231001R0404	12,70
3	6	1	SH 203 T-C 6	2CDS233001R0064	44,10
	10	1	SH 203 T-C 10	2CDS233001R0104	41,50
	16	1	SH 203 T-C 16	2CDS233001R0164	41,50
	20	1	SH 203 T-C 20	2CDS233001R0204	41,50
	25	1	SH 203 T-C 25	2CDS233001R0254	41,50
	32	1	SH 203 T-C 32	2CDS233001R0324	45,60
	40	1	SH 203 T-C 40	2CDS233001R0404	46,50



System Pro M ürünleri

Otomatik sigortalar

B

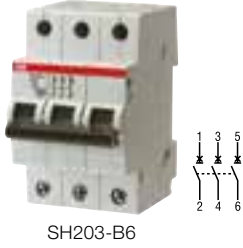
SH 200-B eğrisi standart: IEC/EN 60898 I_{cn}=6kA





Kullanım alanı   						
Kutup sayısı	Nominal akımı (A)	Minimum sipariş adedi	Tipi	Kodu	Fiyatı TL/Adet	
1	6	10	SH 201-B 6	2CDS211001R0065	11,60	
	10	10	SH 201-B 10	2CDS211001R0105	10,70	
	16	10	SH 201-B 16	2CDS211001R0165	10,70	
	20	10	SH 201-B 20	2CDS211001R0205	10,70	
	25	10	SH 201-B 25	2CDS211001R0255	10,70	
	32	10	SH 201-B 32	2CDS211001R0325	12,30	
	40	10	SH 201-B 40	2CDS211001R0405	15,70	
3	6	1	SH 203-B 6	2CDS213001R0065	49,00	
	10	1	SH 203-B 10	2CDS213001R0105	46,60	
	16	1	SH 203-B 16	2CDS213001R0165	46,60	
	20	1	SH 203-B 20	2CDS213001R0205	46,60	
	25	1	SH 203-B 25	2CDS213001R0255	46,60	
	32	1	SH 203-B 32	2CDS213001R0325	51,30	
	40	1	SH 203-B 40	2CDS213001R0405	61,80	

C

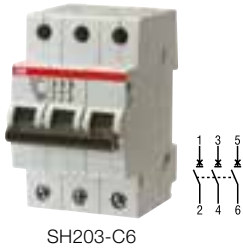
SH 200-C eğrisi standart: IEC/EN 60898 I_{cn}=6kA





Kullanım alanı   						
Kutup sayısı	Nominal akımı (A)	Minimum sipariş adedi	Tipi	Kodu	Fiyatı TL/Adet	
1	6	10	SH 201-C 6	2CDS211001R0064	11,60	
	10	10	SH 201-C 10	2CDS211001R0104	10,70	
	16	10	SH 201-C 16	2CDS211001R0164	10,70	
	20	10	SH 201-C 20	2CDS211001R0204	10,70	
	25	10	SH 201-C 25	2CDS211001R0254	10,70	
	32	10	SH 201-C 32	2CDS211001R0324	12,30	
	40	10	SH 201-C 40	2CDS211001R0404	15,70	
3	6	1	SH 203-C 6	2CDS213001R0064	49,00	
	10	1	SH 203-C 10	2CDS213001R0104	46,60	
	16	1	SH 203-C 16	2CDS213001R0164	46,60	
	20	1	SH 203-C 20	2CDS213001R0204	46,60	
	25	1	SH 203-C 25	2CDS213001R0254	46,60	
	32	1	SH 203-C 32	2CDS213001R0324	51,30	
	40	1	SH 203-C 40	2CDS213001R0404	61,80	

System Pro M ürünleri

Otomatik sigortalar

B

S 200-B eğrisi standart: IEC/EN 60898 Icn=6kA

Kullanım alanı   





Kutup sayısı	Nominal akımı (A)	Minimum sipariş adedi	Tipi	Kodu	Fiyatı TL/Adet
1	6	10	S 201-B 6	2CDS251001R0065	14,40
	10	10	S 201-B 10	2CDS251001R0105	14,40
	16	10	S 201-B 16	2CDS251001R1165	14,40
	20	10	S 201-B 20	2CDS251001R0205	14,40
	25	10	S 201-B 25	2CDS251001R0255	14,40
	32	10	S 201-B 32	2CDS251001R0325	16,10
	40	10	S 201-B 40	2CDS251001R0405	20,70
	50	10	S 201-B 50	2CDS251001R0505	24,10
	63	10	S 201-B 63	2CDS251001R0635	31,40
	U_{Bmax} 440 V ~ 72 V =				
3	6	1	S 203-B 6	2CDS253001R0065	63,50
	10	1	S 203-B 10	2CDS253001R0105	63,50
	16	1	S 203-B 16	2CDS253001R0165	63,50
	20	1	S 203-B 20	2CDS253001R0205	63,50
	25	1	S 203-B 25	2CDS253001R0255	63,50
	32	1	S 203-B 32	2CDS253001R0325	64,70
	40	1	S 203-B 40	2CDS253001R0405	67,30
	50	1	S 203-B 50	2CDS253001R0505	96,50
	63	1	S 203-B 63	2CDS253001R0635	108,00
	U_{Bmax} 440 V ~				

System Pro M ürünleri

Otomatik sigortalar

C

S 200-C eğrisi standart: IEC/EN 60898, IEC/EN 60947-2 Icn=6kA

Kullanım alanı					
Kutup sayısı	Nominal akımı (A)	Minimum sipariş adedi	Tipi	Kodu	Fiyat TL/Adet
 <p>S201-C16</p>	1	10	S 201-C 1	2CDS251001R0014	16,70
	2	10	S 201-C 2	2CDS251001R0024	16,10
	3	10	S 201-C 3	2CDS251001R0034	16,10
	4	10	S 201-C 4	2CDS251001R0044	16,10
	6	10	S 201-C 6	2CDS251001R0064	13,80
	10	10	S 201-C 10	2CDS251001R0104	13,80
	16	10	S 201-C 16	2CDS251001R0164	13,80
	20	10	S 201-C 20	2CDS251001R0204	13,80
	25	10	S 201-C 25	2CDS251001R0254	13,80
	32	10	S 201-C 32	2CDS251001R0324	15,30
	40	10	S 201-C 40	2CDS251001R0404	19,70
	50	10	S 201-C 50	2CDS251001R0504	22,80
	63	10	S 201-C 63	2CDS251001R0634	29,80
 <p>S202-C16</p>	1	5	S 202-C 1	2CDS252001R0014	49,60
	2	5	S 202-C 2	2CDS252001R0024	49,60
	3	5	S 202-C 3	2CDS252001R0034	49,60
	4	5	S 202-C 4	2CDS252001R0044	49,60
	6	5	S 202-C 6	2CDS252001R0064	43,60
	10	5	S 202-C 10	2CDS252001R0104	43,60
	16	5	S 202-C 16	2CDS252001R0164	43,60
	20	5	S 202-C 20	2CDS252001R0204	43,60
	25	5	S 202-C 25	2CDS252001R0254	43,60
	32	5	S 202-C 32	2CDS252001R0324	47,90
	40	5	S 202-C 40	2CDS252001R0404	52,10
	50	5	S 202-C 50	2CDS252001R0504	69,60
	63	5	S 202-C 63	2CDS252001R0634	86,90
 <p>S203-C16</p>	1	1	S 203-C 1	2CDS253001R0014	75,60
	2	1	S 203-C 2	2CDS253001R0024	72,50
	3	1	S 203-C 3	2CDS253001R0034	72,50
	4	1	S 203-C 4	2CDS253001R0044	72,50
	6	1	S 203-C 6	2CDS253001R0064	60,40
	10	1	S 203-C 10	2CDS253001R0104	60,40
	16	1	S 203-C 16	2CDS253001R0164	60,40
	20	1	S 203-C 20	2CDS253001R0204	60,40
	25	1	S 203-C 25	2CDS253001R0254	60,40
	32	1	S 203-C 32	2CDS253001R0324	61,60
	40	1	S 203-C 40	2CDS253001R0404	64,10
	50	1	S 203-C 50	2CDS253001R0504	91,70
	63	1	S 203-C 63	2CDS253001R0634	103,00
 <p>S204-C16</p>	1	1	S 204-C 1	2CDS254001R0014	102,00
	2	1	S 204-C 2	2CDS254001R0024	95,80
	3	1	S 204-C 3	2CDS254001R0034	95,80
	4	1	S 204-C 4	2CDS254001R0044	95,80
	6	1	S 204-C 6	2CDS254001R0064	86,00
	10	1	S 204-C 10	2CDS254001R0104	86,00
	16	1	S 204-C 16	2CDS254001R0164	86,00
	20	1	S 204-C 20	2CDS254001R0204	86,00
	25	1	S 204-C 25	2CDS254001R0254	86,00
	32	1	S 204-C 32	2CDS254001R0324	88,60
	40	1	S 204-C 40	2CDS254001R0404	99,10
	50	1	S 204-C 50	2CDS254001R0504	136,00
	63	1	S 204-C 63	2CDS254001R0634	144,00

U_{Bmax} 125 V \approx 2 kutup seri bağlanıyor

System Pro M ürünleri

Otomatik sigortalar

C

S 200 M-C eğrisi standart: IEC/EN 60898, IEC/EN 60947-2 Icn=10kA

Kullanım alanı   



Kutup sayısı	Nominal akımı (A)	Minimum sipariş adedi	Tipi	Kodu	Fiyatı TL/Adet
1	1	10	S 201 M-C 1	2CDS271001R0014	24,40
	2	10	S 201 M-C 2	2CDS271001R0024	23,30
	3	10	S 201 M-C 3	2CDS271001R0034	23,30
	4	10	S 201 M-C 4	2CDS271001R0044	23,30
	6	10	S 201 M-C 6	2CDS271001R0064	20,50
	10	10	S 201 M-C 10	2CDS271001R0104	20,50
	16	10	S 201 M-C 16	2CDS271001R0164	20,50
	20	10	S 201 M-C 20	2CDS271001R0204	20,50
	25	10	S 201 M-C 25	2CDS271001R0254	20,50
	32	10	S 201 M-C 32	2CDS271001R0324	22,30
	40	10	S 201 M-C 40	2CDS271001R0404	28,90
	50	10	S 201 M-C 50	2CDS271001R0504	33,40
63	10	S 201 M-C 63	2CDS271001R0634	43,70	

U_{Bmax}
253 V ~
72 V ~

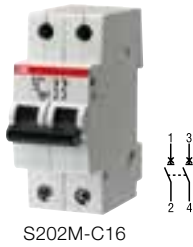

2	1	5	S 202 M-C 1	2CDS272001R0014	67,00
	2	5	S 202 M-C 2	2CDS272001R0024	64,40
	3	5	S 202 M-C 3	2CDS272001R0034	64,40
	4	5	S 202 M-C 4	2CDS272001R0044	64,40
	6	5	S 202 M-C 6	2CDS272001R0064	56,30
	10	5	S 202 M-C 10	2CDS272001R0104	56,30
	16	5	S 202 M-C 16	2CDS272001R0164	56,30
	20	5	S 202 M-C 20	2CDS272001R0204	56,30
	25	5	S 202 M-C 25	2CDS272001R0254	56,30
	32	5	S 202 M-C 32	2CDS272001R0324	61,80
	40	5	S 202 M-C 40	2CDS272001R0404	67,80
	50	5	S 202 M-C 50	2CDS272001R0504	90,10
63	5	S 202 M-C 63	2CDS272001R0634	113,00	

U_{Bmax}
440 V ~
125 V ~



3	1	1	S 203 M-C 1	2CDS273001R0014	106,00
	2	1	S 203 M-C 2	2CDS273001R0024	102,00
	3	1	S 203 M-C 3	2CDS273001R0034	102,00
	4	1	S 203 M-C 4	2CDS273001R0044	102,00
	6	1	S 203 M-C 6	2CDS273001R0064	85,00
	10	1	S 203 M-C 10	2CDS273001R0104	85,00
	16	1	S 203 M-C 16	2CDS273001R0164	85,00
	20	1	S 203 M-C 20	2CDS273001R0204	85,00
	25	1	S 203 M-C 25	2CDS273001R0254	85,00
	32	1	S 203 M-C 32	2CDS273001R0324	86,70
	40	1	S 203 M-C 40	2CDS273001R0404	90,20
	50	1	S 203 M-C 50	2CDS273001R0504	129,00
63	1	S 203 M-C 63	2CDS273001R0634	144,00	

U_{Bmax}
440 V ~

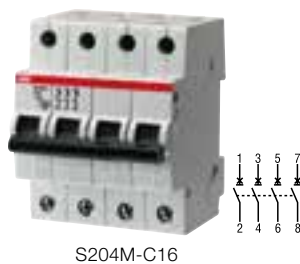

4	1	1	S 204 M-C 1	2CDS274001R0014	123,00
	2	1	S 204 M-C 2	2CDS274001R0024	117,00
	3	1	S 204 M-C 3	2CDS274001R0034	117,00
	4	1	S 204 M-C 4	2CDS274001R0044	117,00
	6	1	S 204 M-C 6	2CDS274001R0064	104,00
	10	1	S 204 M-C 10	2CDS274001R0104	104,00
	16	1	S 204 M-C 16	2CDS274001R0164	104,00
	20	1	S 204 M-C 20	2CDS274001R0204	104,00
	25	1	S 204 M-C 25	2CDS274001R0254	104,00
	32	1	S 204 M-C 32	2CDS274001R0324	107,00
	40	1	S 204 M-C 40	2CDS274001R0404	120,00
	50	1	S 204 M-C 50	2CDS274001R0504	164,00
63	1	S 204 M-C 63	2CDS274001R0634	176,00	

U_{Bmax}
440 V ~
125 V ~

U_{Bmax} 125 V ~ 2 kutup seri bağlanıyor

System Pro M ürünleri



Otomatik sigortalar

C



S281-C 80



S 280-C eğrisi standart: IEC/EN 60898, IEC/EN 60947-2 Icn=6kA

Kullanım alanı   					
Kutup sayısı	Nominal akımı (A)	Minimum sipariş adedi	Tipi	Kodu	Fiyatı TL/Adet
1	80	6	S281-C 80	GHS2810001R0804	62,00
	100	6	S281-C 100	GHS2810001R0824	74,50
3	80	2	S283-C 80	GHS2830001R0804	190,00
	100	2	S283-C 100	GHS2830001R0824	204,00



S801B-C 80

S800B-C eğrisi standart: IEC/EN 60947-2 Icn=10kA

Kullanım alanı   					
Kutup sayısı	Nominal akımı (A)	Minimum sipariş adedi	Tipi	Kodu	Fiyatı TL/Adet
1	80	1	S801B-C 80	2CCS811001R0804	74,00
	100	1	S801B-C 100	2CCS811001R0824	85,00
	125	1	S801B-C 125	2CCS811001R0844	92,00
3	80	1	S803B-C 80	2CCS813001R0804	255,00
	100	1	S803B-C 100	2CCS813001R0824	270,00
	125	1	S803B-C 125	2CCS813001R0844	285,00



E215

E 215 DIN raya geçmeli butonlar (230 VAC)

Renk	Kontakt	Minimum sipariş adedi	Tipi	Kodu	Fiyatı TL/Adet
Kırmızı	1NA+1NK	10	E215-16-11C	2CCA703151R0001	37,80
Yeşil	1NA+1NK	10	E215-16-11D	2CCA703152R0001	37,80



E219

E 219 DIN raya geçmeli sinyal lambaları (230 VAC)

Renk	Minimum sipariş adedi	Tipi	Kodu	Fiyatı TL/Adet
Kırmızı	10	E219-C	2CCA703401R0001	27,60
Yeşil	10	E219-D	2CCA703402R0001	27,60
Sarı	10	E219-E	2CCA703403R0001	27,60
Mavi	10	E219-G	2CCA703404R0001	27,60

System Pro M ürünleri

RCCB - Toprak kaçak akım koruma anahtarları

AC



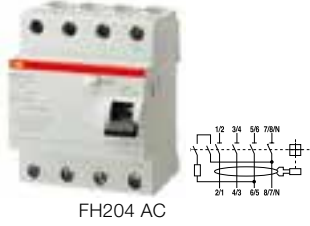

FH202 AC



FH204 AC

FH 200 AC tipi standart: IEC/EN 61008 (AC kaçak akımlara karşı koruma)



Kullanım alanı   						
Kutup sayısı	Hassasiyet (mA)	Nominal akımı (A)	Minimum sipariş adedi	Tipi	Kodu	Fiyatı TL/Adet
2	30	25	6	FH202 AC-25/0.03	2CSF202004R1250	68,20
		40	6	FH202 AC-40/0.03	2CSF202004R1400	71,90
		63	6	FH202 AC-63/0.03	2CSF202004R1630	105,00
	300	25	6	FH202 AC-25/0.3	2CSF202003R3250	66,40
		40	6	FH202 AC-40/0.3	2CSF202003R3400	70,00
		63	6	FH202 AC-63/0.3	2CSF202003R3630	94,30
4	30	25	3	FH204 AC-25/0.03	2CSF204004R1250	97,00
		40	3	FH204 AC-40/0.03	2CSF204004R1400	101,00
		63	3	FH204 AC-63/0.03	2CSF204004R1630	133,00
	300	25	3	FH204 AC-25/0.3	2CSF204003R3250	90,50
		40	3	FH204 AC-40/0.3	2CSF204003R3400	94,70
		63	3	FH204 AC-63/0.3	2CSF204003R3630	120,00

AC



FH202A

F 200 AC tipi standart: IEC/EN 61008 (AC kaçak akımlara karşı koruma)

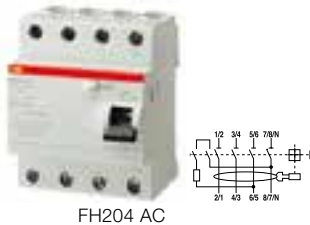

Kullanım alanı   						
Kutup sayısı	Hassasiyet (mA)	Nominal akımı (A)	Minimum sipariş adedi	Tipi	Kodu	Fiyatı TL/Adet
2	30	80	6	F202 AC-80/0,03	2CSF202001R1800	183,00
		100	6	F202 AC-100/0,03	2CSF202001R1900	281,00
	300	80	6	F202 AC-80/0,3	2CSF202001R3800	141,00
		100	6	F202 AC-100/0,3	2CSF202001R3900	222,00
4	30	80	3	F204 AC-80/0,03	2CSF204001R1800	272,00
		100	3	F204 AC-100/0,03	2CSF204001R1900	442,00
		125	3	F204 AC-125/0,03	2CSF204001R1950	991,00
	300	80	3	F204 AC-80/0,3	2CSF204001R3800	212,00
		100	3	F204 AC-100/0,3	2CSF204001R3900	363,00
		125	3	F204 AC-125/0,3	2CSF204001R3950	913,00

A



FH204 AC

FH 200 A tipi standart: IEC/EN 61008 (AC ve DC puls kaçak akımlara karşı koruma)



Kullanım alanı   						
Kutup sayısı	Hassasiyet (mA)	Nominal akımı (A)	Minimum sipariş adedi	Tipi	Kodu	Fiyatı TL/Adet
2	30	25	6	FH202 A-25/0.03	2CSF202102R1250	105,00
		40	6	FH202 A-40/0.03	2CSF202102R1400	111,00
		63	6	FH202 A-63/0.03	2CSF202102R1630	150,00
4	30	25	3	FH204 A-25/0.03	2CSF204102R1250	153,00
		40	3	FH204 A-40/0.03	2CSF204102R1400	162,00
		63	3	FH204 A-63/0.03	2CSF204102R1630	185,00

System Pro M ürünleri

RCCB - Toprak kaçak akım koruma anahtarları

AC



F 200 AC selektif tipi standart: IEC/EN 61008 (AC kaçak akımlara karşı koruma ve selektivite)

Kullanım alanı	Kutup sayısı	Hassasiyet (mA)	Nominal akımı (A)	Minimum sipariş adedi	Tipi	Kodu	Fiyatı TL/Adet
	2	100mA	40	6	F202 AC S-40/0.1	2CSF202901R2400	196,00
		100mA	63	6	F202 AC S-63/0.1	2CSF202901R2630	206,00
		300mA	40	6	F202 AC S-40/0.3	2CSF202901R3400	187,00
		300mA	63	6	F202 AC S-63/0.3	2CSF202901R3630	196,00
		500mA	40	6	F202 AC S-40/0.5	2CSF202901R4400	187,00
		500mA	63	6	F202 AC S-63/0.5	2CSF202901R4630	196,00
		1000mA	40	6	F202 AC S-40/1	2CSF202901R5400	187,00
		1000mA	63	6	F204 AC S-63/1	2CSF202901R5630	196,00
	4	100mA	40	3	F204 AC S-40/0.1	2CSF204901R2400	305,00
		100mA	63	3	F204 AC S-63/0.1	2CSF204901R2630	322,00
		300mA	40	3	F204 AC S-40/0.3	2CSF204901R3400	292,00
		300mA	63	3	F204 AC S-63/0.3	2CSF204901R3630	307,00
		500mA	40	3	F204 AC S-40/0.5	2CSF204901R4400	292,00
		500mA	63	3	F204 AC S-63/0.5	2CSF204901R4630	307,00
		1000mA	40	3	F204 AC S-40/1	2CSF204901R5400	292,00
		1000mA	63	3	F204 AC S-63/1	2CSF204901R5630	307,00

RCD - Toprak kaçak akım koruma röleleri

AC

DDA 200 AC tipi standart: IEC/EN 61009 Ann. G

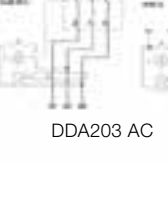
Kullanım alanı	Kutup sayısı	Hassasiyet (mA)	Nominal akımı (A)	Minimum sipariş adedi	Tipi	Kodu	Fiyatı TL/Adet
	2	30	25	1	DDA202 AC-25/0.03	2CSB202001R1250	151,00
			40	1	DDA202 AC-40/0.03	2CSB202001R1400	151,00
			63	1	DDA202 AC-63/0.03	2CSB202001R1630	151,00
			100	1	DDA 62 100A 30mA	36229002	377,00
		300	25	1	DDA202 AC-25/0.3	2CSB202001R3250	135,00
			40	1	DDA202 AC-40/0.3	2CSB202001R3400	135,00
			63	1	DDA202 AC-63/0.3	2CSB202001R3630	135,00
			100	1	DDA 62 100A 300mA	36229010	345,00
	4	30	25	1	DDA203 AC-25/0.03	2CSB203001R1250	163,00
			40	1	DDA203 AC-40/0.03	2CSB203001R1400	163,00
			63	1	DDA203 AC-63/0.03	2CSB203001R1630	163,00
		300	25	1	DDA203 AC-25/0.3	2CSB203001R3250	158,00
			40	1	DDA203 AC-40/0.3	2CSB203001R3400	158,00
			63	1	DDA203 AC-63/0.3	2CSB203001R3630	158,00
	2	30	25	1	DDA204 AC-25/0.03	2CSB204001R1250	187,00
			40	1	DDA204 AC-40/0.03	2CSB204001R1400	187,00
			63	1	DDA204 AC-63/0.03	2CSB204001R1630	187,00
			100	1	DDA 64 100A 30mA	36229044	474,00
		300	25	1	DDA204 AC-25/0.3	2CSB204001R3250	185,00
			40	1	DDA204 AC-40/0.3	2CSB204001R3400	185,00
			63	1	DDA204 AC-63/0.3	2CSB204001R3630	185,00
			100	1	DDA 64 100A 300mA	36229051	472,00



System Pro M ürünleri

Kaçak akım röleleri için otomatik kapama üniteleri



F2C-ARI

Kaçak akım röleleri için otomatik kapama üniteleri

Tanımı	Minimum sipariş adedi	Tipi	Kodu	Fiyatı TL/Adet
2 ve 4 kutuplu F200 serisi için	1	F2C-ARI	2CSF200996R0013	1.024,00
2 kutuplu FH200 serisi için, 30mA hassasiyet	1	F2C-ARH	2CSF200992R0005	451,00

Otomatik sigorta ve kaçak akım koruma cihazları için aksesuarlar

Aksesuarlar

Tanımı	Minimum sipariş adedi	Tipi	Kodu	Fiyatı TL/Adet	
Trip sinyal / yardımcı kontak	1A/K	1	S2C-S/H6R	2CDS200922R0001	51,30
Pozisyon veya hata trip fonksiyonu selektör üzerinden seçilir. (Sigorta ve rcbo için kısa devre / aşırı yük ihbarı; rcob ve rcbo için ise toprak hatası ihbarı)					
Yardımcı kontak	1A/K	1	S2C-H6R	2CDS200912R0001	37,10
(Sadece S200, F200 serileri ile birlikte kullanılır.)					
Açma bobini	AC/DC 12...60V	1	S2C-A1	2CDS200909R0001	87,70
(Sadece S200 serisi ile birlikte kullanılır.)					
	AC 110...415V	1	S2C-A2	2CDS200909R0002	87,70
	DC 110...250V				
Açma bobini	AC/DC 12...60V	1	F2C-A1	2CSS200933R0011	142,00
(Sadece F200 serisi ile birlikte kullanılır.)					
	AC 100...415V	1	F2C-A2	2CSS200933R0012	142,00
	DC 110...250V				
Düşük gerilim bobini	AC/DC 24V	1	S2C-UA 24	2CSS200911R0002	117,00
(S200, F200 serileri ile birlikte kullanılır.)					
	AC/DC 110V	1	S2C-UA110	2CSS200911R0004	117,00
	AC/DC 220V	1	S2C-UA230	2CSS200911R0006	117,00
Trip sinyal/yardımcı kontak*	1A/K	1	S800-AUX/ALT	2CCS800900R0021	92,00
Yardımcı kontak*	2A/K	1	S800-AUX	2CCS800900R0011	86,00
Açma bobini*	100...250 VAC/DC	1	S800-SOR250	2CCS800900R0211	150,00
	24 VAC/DC	1	S800-SOR24	2CCS800900R0191	150,00
Düşük gerilim bobini*	24...36 VAC/DC	1	S800-UVR36	2CCS800900R0241	270,00
	110.130 VAC/DC	1	S800-UVR130	2CCS800900R0261	270,00
	220.250 VAC/DC	1	S800-UVR250	2CCS800900R0271	270,00

*Belirtilen aksesuarlar S800B ürünleriyle birlikte kullanılır.

Trip sinyal kontak*	1NA + 1NK	1	S2-S	GHS2801902R0008	18,00
Yardımcı kontak*	1NA + 1NK	1	S2-H11	GHS2701916R0001	15,00
Açma bobini*	12/60 VAC/DC	1	S2-A1	GHS2801909R0001	80,00
	110-415 VAC /	1	S2-A2	GHS2801909R0002	80,00
	110-250 VDC				
Düşük gerilim bobini*	24 VAC/DC	1	S2-UA 24	GHS2801911R0002	214,00
	110 VAC/DC	1	S2-UA 110	GHS2801911R0004	214,00
	220 VAC/DC	1	S2-UA 220	GHS2801911R0005	214,00

*Belirtilen aksesuarlar S280 ürünleriyle birlikte kullanılır.



S2C-S/H6R



S2C-A1

System Pro M ürünleri

Otomatik sigorta ve kaçak akım koruma cihazları için aksesuarlar

Baralar

Tanımı	Minimum sipariş adedi	Tipi	Kodu	Fiyatı TL/Adet
Baralar (sadece kompakt seride kullanılabilir)				
1, 2, 3 ve 4 kutuplu baralar (kesilebilir)				
6 mm ² - 57 modül-1 faz	50	PS 1/57/6	2CDL210005R0657	29,00
10 mm ² - 60 modül-1 faz	20	PS 1/60	2CDL210001R1060	34,90
16 mm ² - 60 modül-1 faz	20	PS 1/60/16	2CDL210001R1660	40,40
10 mm ² - 12 modül-2 faz	50	PS 2/12	2CDL220001R1012	40,40
10 mm ² - 58 modül-2 faz	10	PS 2/58	2CDL220001R1058	63,80
16 mm ² - 58 modül-2 faz	10	PS 2/58/16	2CDL220001R1658	75,20
10 mm ² - 12 modül-3 faz	50	PS 3/12	2CDL230001R1012	46,40
16 mm ² - 12 modül-3 faz	50	PS 3/12/16	2CDL230001R1612	52,00
10 mm ² - 12 modül-3 faz	50	PS 3/12 FI	2CDL230002R1012	58,00
10 mm ² - 12 modül-4 faz	30	PS 4/12	2CDL240101R1012	58,00
16 mm ² - 12 modül-4 faz	30	PS 4/12/16	2CDL240101R1612	69,60
10 mm ² - 12 modül-4 faz	30	PS 4/12 NA	2CDL240213R1012	69,60
10 mm ² - 58 modül-4 faz	10	PS 4/58 N	2CDL240101R1058	150,00
10 mm ² - 60 modül-4 faz	10	PS 4/60	2CDL240101R1060	150,00
16 mm ² - 60 modül-4 faz	10	PS 4/60/16	2CDL240101R1660	150,00

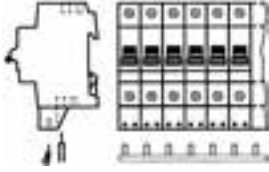

PS1/57/6

Bara aksesuarları

Nihayet kapağı	50	PS-END	2CDL200001R0001	1,70
Şok koruma 5 bölüm	10	SZ-BSK	2CDL200001R0011	4,30

Not: PS 1/60 ve PS 1/60/16 baralarında nihayet kapağı gerekmemektedir.
PS 2/.. ve PS 3/.. için PS END nihayet kapağı kullanılır.

Modüler DIN rayı cihazları

Modüler dağıtım kutuları

Europa serisi



1SL2404A00

Tanımı	Minimum sipariş adedi	Kodu	Fiyatı TL/Adet
RAL 9016 beyaz, siva üstü, IP40, kapaksız, 1 sıralı			
50x140x65 mm (genişlik x yükseklik x derinlik), 2 modül	45	1SL2402A00	7,70
95x160x65 mm, 4 modül	20	1SL2404A00	8,80
140x160x65 mm, 6 modül	12	1SL2406A00	14,40



1SL2446A00

RAL 9016 beyaz, siva üstü, IP40, opak kapaklı, 1-2-3 sıralı			
230x200x95 mm (genişlik x yükseklik x derinlik), 1 sıralı, 8 modül	12	1SL2438A00	22,20
305x200x95 mm, 1 sıralı, 12 modül	10	1SL2442A00	30,10
305x350x95 mm, 2 sıralı, 24 modül	6	1SL2444A00	58,40
305x545x120 mm, 3 sıralı, 36 modül	3	1SL2446A00	76,70
380x570x120mm, 3 sıralı, 54 modül	2	1SL2447A00	130,00



1SL2466A00

RAL 9016 beyaz, siva üstü, IP40, şeffaf kapaklı, 1-2-3 sıralı			
230x200x95 mm (genişlik x yükseklik x derinlik), 1 sıralı, 8 modül	12	1SL2458A00	22,20
305x200x95 mm, 1 sıralı, 12 modül	10	1SL2462A00	30,10
305x350x95 mm, 2 sıralı, 24 modül	6	1SL2464A00	58,40
305x500x120 mm, 3 sıralı, 36 modül	3	1SL2466A00	76,70
380x570x120mm, 3 sıralı, 54 modül	2	1SL2467A00	130,00



1SL2048A00

RAL 9016 beyaz, siva altı, IP40, opak kapaklı, 1-2-3 sıralı			
230x180x90 mm (genişlik x yükseklik x derinlik), 1 sıralı, 8 modül	14	1SL2040A00	22,20
300x180x90 mm, 1 sıralı, 12 modül	10	1SL2041A00	30,10
300x395x90 mm, 2 sıralı, 24 modül	5	1SL2045A00	58,40
300x545x90 mm, 3 sıralı, 36 modül	3	1SL2048A00	76,70
410x545x90mm, 3 sıralı, 54 modül	1	1SL2052A00	130,00



1SL2065A00

RAL 9016 beyaz, siva altı, IP40, şeffaf kapaklı, 1-2-3 sıralı			
230x180x90 mm (genişlik x yükseklik x derinlik), 1 sıralı, 8 modül	14	1SL2057A00	22,20
300x180x90 mm, 1 sıralı, 12 modül	10	1SL2061A00	30,10
300x395x90 mm, 2 sıralı, 24 modül	5	1SL2063A00	58,40
300x545x90 mm, 3 sıralı, 36 modül	3	1SL2065A00	76,70
410x545x90mm, 3 sıralı, 54 modül	1	1SL2067A00	130,00

Aksesuarlar

Opak kapaklar, siva altı - siva üstü

RAL 9016 beyaz (1SL2438A00 - 1SL2040A00 için)	50	1SL2078A00	15,80
RAL 9016 beyaz (1SL2442A00 - 1SL2041A00 için)	50	1SL2079A00	22,00
RAL 9016 beyaz (1SL2444A00 - 1SL2045A00 için)	25	1SL2080A00	31,20
RAL 9016 beyaz (1SL2446A00 - 1SL2048A00 için)	10	1SL2081A00	62,60
RAL 9016 beyaz (1SL2447A00 için)	10	1SL2095A00	70,00
RAL 9016 beyaz (1SL2052A00 için)	10	1SL2088A00	70,00

Şeffaf kapaklar, siva altı - siva üstü

Şeffaf (1SL2458A00 - 1SL2057A00 için)	50	M120740000	15,80
Şeffaf (1SL2462A00 - 1SL2061A00 için)	50	M120750000	22,00
Şeffaf (1SL2464A00 - 1SL2063A00 için)	25	M120760000	31,20
Şeffaf (1SL2466A00 - 1SL2065A00 için)	20	M120770000	62,60
Şeffaf (1SL2467A00 için)	10	M120960010	70,00
Şeffaf (1SL2067A00 için)	10	M120890010	70,00

Siva üstü için kilit mekanizması	30	M128640000	59,40
---	----	------------	-------

4 modül, RAL 9016 beyaz, modül boşluk kapağı	12	1SL2859A00	7,90
---	----	------------	------

Klemensler

4-6 modül için	30	M125020000	5,70
8 modül için	4	M124920000	25,60
12 modül için	4	M124950010	32,00
24 modül için	4	M125040000	46,90
36 modül için	4	M125050000	55,40
54 modül siva üstü için	4	M124970000	70,00
54 modül siva altı için	4	M125060000	70,00

Modüler DIN rayı cihazları

ESB tesisat kontaktörleri



ESB 20



ESB 24



ESB 63



EH 04

ESB tesisat kontaktörleri

Tipi	Çalışma gerilimi (V)	AC1 Anma akımı (A)	Yardımcı kontak	Kodu	Fiyatı TL/Adet
ESB20-11	230 V AC	20	1NA+1NK	GHE3211302R0006	62,40
ESB20-20	230 V AC	20	2NA	GHE3211102R0006	62,40
ESB20-02	230 V AC	20	2NK	GHE3211202R0006	62,40
ESB24-22	230 V AC/DC	24	2NA+2NK	GHE3291302R0006	76,00
ESB24-31	230 V AC/DC	24	3NA+1NK	GHE3291602R0006	76,00
ESB24-40	230 V AC/DC	24	4NA	GHE3291102R0006	76,00
ESB24-04	230 V AC/DC	24	4NK	GHE3291202R0006	76,00
ESB40-22	230 V AC/DC	40	2NA+2NK	GHE3491302R0006	164,00
ESB40-31	230 V AC/DC	40	3NA+1NK	GHE3491602R0006	164,00
ESB40-40	230 V AC/DC	40	4NA	GHE3491102R0006	164,00
ESB63-20	230 V AC/DC	63	2NA	GHE3691402R0006	242,00
ESB63-31	230 V AC/DC	63	3NA+1NK	GHE3691602R0006	242,00
ESB63-40	230 V AC/DC	63	4NA	GHE3691102R0006	242,00

ESB tesisat kontaktörleri için yardımcı kontaklar

Tipi	Yardımcı kontak	Kodu	Fiyatı TL/Adet
EH 04-20	2NA	GHE3401321R0001	44,70
EH 04-11	1NA+1NK	GHE3401321R0002	44,70

* ESB20 serisine harici yardımcı kontak takılmaz.

Modüler DIN rayı cihazları

Kartuş sigorta yuvaları

Kartuş sigorta yuvaları



E 91hN/32



E 931

Tanımı	Minimum sipariş adedi	Tipi	Kodu	Fiyatı TL/Adet
8,5x31,5 mm kartuşlar için (20A)				
1 faz	6	E91/20	2CSM200983R1801	8,90
1 faz+nötr	6	E91hN/20	2CSM200963R1801	16,50
3 faz	2	E93/20	2CSM200943R1801	23,20
10,3x38 mm kartuşlar için (32A)				
1 faz	6	E91/32	2CSM200923R1801	8,90
1 faz+nötr	6	E91hN/32	2CSM200913R1801	17,60
3 faz	2	E93/32	2CSM204753R1801	25,10
14x51 mm kartuşlar için (50A)				
1 faz	6	E 931/50	2CSM361610R1801	26,10
1 faz+nötr	3	E 931N/50	2CSM365610R1801	52,10
3 faz	1	E 933/50	2CSM363610R1801	81,00
22x58 mm kartuşlar için (125A)				
1 faz	6	E 931/125	2CSM371710R1801	70,40
1 faz+nötr	3	E 931N/125	2CSM375710R1801	142,00
3 faz	1	E 933/125	2CSM373710R1801	221,00

Kartuş sigortalar



Kartuş sigortalar



Ölçü	Anma gerilimi (VAC)	Anma akımı (A)	Kesme kapasitesi (kA)	Tipi	Kodu	Fiyatı TL/Adet
8,5x31,5	400	2	20	E 9F8 GG2	2CSM256393R1801	5,10
8,5x31,5	400	4	20	E 9F8 GG4	2CSM258663R1801	5,10
8,5x31,5	400	6	20	E 9F8 GG6	2CSM257483R1801	5,10
8,5x31,5	400	10	20	E 9F8 GG10	2CSM277573R1801	5,10
8,5x31,5	400	16	20	E 9F8 GG16	2CSM277133R1801	5,10
8,5x31,5	690	20	20	E 9F8 GG20	2CSM277503R1801	5,10
10,3x38	500	2	120	E 9F10 GG2	2CSM258723R1801	3,70
10,3x38	500	4	120	E 9F10 GG4	2CSM257543R1801	3,70
10,3x38	500	6	120	E 9F10 GG6	2CSM256363R1801	3,70
10,3x38	500	8	120	E 9F10 GG8	2CSM258633R1801	3,70
10,3x38	500	10	120	E 9F10 GG10	2CSM257453R1801	3,70
10,3x38	500	16	120	E 9F10 GG16	2CSM277543R1801	3,70
10,3x38	500	20	120	E 9F10 GG20	2CSM277323R1801	3,70
10,3x38	500	25	120	E 9F10 GG25	2CSM277103R1801	3,70
10,3x38	400	32	120	E 9F10 GG32	2CSM258713R1801	3,70
14x51	500	40	120	E 9F14 GG40	2CSM257513R1801	6,90
14x51	400	50	120	E 9F14 GG50	2CSM256333R1801	6,90
22x58	690	63	80	E 9F22 GG63	2CSM258213R1801	16,30
22x58	690	80	80	E 9F22 GG80	2CSM257033R1801	16,30
22x58	500	100	120	E 9F22 GG100	2CSM259523R1801	16,30

Modüler DIN rayı cihazları

Parafudurlar



OVR T1 25 255



OVR T2 40 275 P



OVR TC

Parafudurlar

Tanımı	Tipi	Kodu	Fiyatı TL/Adet
Sınıf 1 parafudurlar (10/350 dalgası)			
limp=25kA (kutup başına)			
1 faz	OVR T1 25 255	2CTB815101R0100	682,00
3 faz	OVT T1 3L 25 255 TS	2CTB815101R0600	1.528,00
4 faz	OVT T1 4L 25 255 TS	2CTB815101R0800	1.833,00
limp=25kA(L-N) / 100kA(N-PE)			
3 faz-nötr	OVR T1 3N 25 255 TS	2CTB815101R0700	1.868,00

Sınıf 1+2 parafudur

limp=25kA (kutup başına), I max=40kA (kutup başına)			
1 faz	OVR T1+2 25 255 TS	2CTB815101R0300	629,00
3 faz	OVR T1+2 3N 15 255-7	2CTB815101R0900	980,00

Sınıf 2 parafudurlar (8/20 dalgası)

Imax=15 kA (kutup başına)			
1 faz	OVR T2 15 275 P	2CTB803851R2400	101,00
Imax=15 kA (L-N) / 70 kA (N-PE)			
1 faz+nötr	OVR T2 1N 15 275 P	2CTB803952R1200	242,00
Imax=40 kA (kutup başına)			
1 faz	OVR T2 40 275	2CTB804201R0100	129,00
1 faz	OVR T2 40 275 P	2CTB803851R2300	107,00
1 faz	OVR T2 40 275 P TS	2CTB803851R1700	242,00
3 faz	OVR T2 3L 40 275 P	2CTB803853R1100	288,00
3 faz	OVR T2 3L 40 275 P TS	2CTB803853R0500	317,00
Imax=40kA (L-N) / 70 kA (N-PE)			
1 faz+nötr	OVR T2 1N 40 275 P	2CTB803952R1100	235,00
1 faz+nötr	OVR T2 1N 40 275 P TS	2CTB803952R0500	241,00
3 faz+nötr	OVR T2 3N 40 275 P	2CTB803953R1100	399,00
3 faz+nötr	OVR T2 3N 40 275 P TS	2CTB803953R0500	459,00

Haberleşme ve veriyolu koruma için parafudurlar (8/20 dalgası)

Imax=10 kA (kutup başına)			
24V	OVR TC 24 V P	2CTB804820R0200	143,00
48V	OVR TC 48 V P	2CTB804820R0300	143,00
200V	OVR TC 200 FR P	2CTB804820R0500	145,00

Aksesuarlar

275V, 15kA kartuş	OVR T2 15 275 C	2CTB803854R1200	74,30
275V, 40kA kartuş	OVR T2 40 275 C	2CTB803854R1000	81,60
275V, 70kA kartuş	OVR T2 70 275 s C	2CTB803854R0700	94,90

Parafudur opsiyonları: *P: Soketli tip *TS: Uzak gösterge *s: Güvenlik rezervi

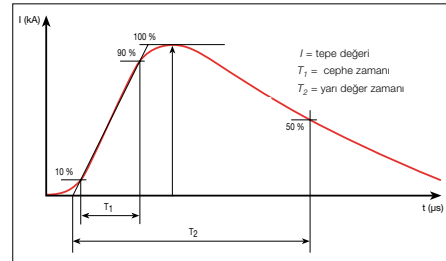
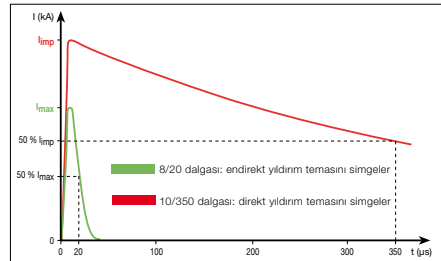

	Maksimum değerini %10-%90 arasında geçen T1 cephe zamanı µs	T2 yarı değer zamanı µs
8/20 dalgası	8	20
10/350 dalgası	10	350

Sınıf 1 parafudurlar: Ana dağıtım panolarında kullanılır.

Sınıf 2 parafudurlar: Tali dağıtım panolarında kullanılır.

Sınıf 1+2 parafudurlar: Sınıf 1 ve Sınıf 2 parafudurların bir kombinasyonudur. Ana dağıtım panosu ve tali dağıtım panoları arası mesafenin 10 metreyi aşması durumunda kullanılması tavsiye edilir.

Haberleşme ve veriyolu koruma için parafudurlar: Telefon, interfon, modem gibi haberleşme cihazlarının korumasında kullanılır.

10/350 dalgası direkt yıldırım temasını simgeler ve tepe değeri limp olarak adlandırılır. 8/20 dalgası endirekt yıldırım temasını simgeler ve tepe değeri Imax olarak adlandırılır.

Nötrlü parafudurlarda limp ve Imax değerleri faz-nötr ve toprak-nötr arası değişmektedir. Örneğin: 2CTB815101R0700 sipariş kodlu üründe limp değeri faz-nötr arası 25 kA iken; nötr-toprak arası 100 kA'dır.

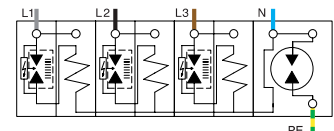

Modüler DIN rayı cihazları



E232E-230

Merdiven otomatı

Tanımı	Tipi	Kodu	Fiyatı TL/Adet
1...7 dakika, 1VA	E 232-230	2CDE110000R0501	87,90
0,5...20 dakika, 6VA	E 232 E-230N	2CDE110000R0511	158,00
20...60 san., ışık şiddeti düşürücü, programlanabilir, resetlenebilir	E 232-HLM	2CDE150000R0521	151,00



TW - 1

Fotosel şalter

Tanımı	Tipi	Kodu	Fiyatı TL/Adet
Programlanabilir, tek kanallı (sensör dahil)	TW-1	2CSM204135R1341	195,00
Programlanabilir, tek kanallı, astronomik	TWA-1	2CSM204365R1341	411,00



M1175

Modüler prizler

Tanımı	Tipi	Kodu	Fiyatı TL/Adet
Modüler prizler (250V 50/60Hz)			
16A, Fransız tipi	M1174	2CSM110000R0711	33,70
16A Alman tipi	M1175	2CSM210000R0721	33,70
16A Alman tipi, kapaklı	M1175-C	2CSM211000R0721	52,50



2CMA170521R1000

Elektronik enerji sayacı

Tanımı	Tipi	Kodu	Fiyatı TL/Adet
3x100-500/57-288V AC aktif enerji sayacı (80A'e kadar direk bağlantı, sınıf II)	A43 121-100	2CMA170521R1000	1.142,00
3x100-500/57-288V AC aktif enerji sayacı (C:T/5A üzerinden bağlantı, sınıf I)	A44 111-100	2CMA170533R1000	1.142,00

Modüler DIN rayı cihazları



E251

Darbe akım anahtarları

E 250 aydınlatma armatürlerinin farklı noktalardan kontrolü

Kutup sayısı	Nominal akımı (A)	Besleme gerilimi	Minimum sipariş adedi	Tipi	Kodu	Fiyatı TL/Adet
1	16A	230VAC/115VDC	12	E 251 - 230V	2CSM111000R0201	54,60
1	16A	24VAC/12VDC	12	E 251 - 24V	2CSM411000R0201	98,20
2	16A	230VAC/115VDC	12	E 252 - 230V	2CSM112000R0201	102,00
2	16A	24VAC/12VDC	12	E 252 - 24V	2CSM412000R0201	140,00
1 (A/K)	16A	230VAC/115VDC	12	E 256. 1-230	2CSM115000R0201	75,00



E257C

E 257 C çok sayıda aydınlatma armatürünün merkezi kontrolü

Kutup sayısı	Nominal akımı (A)	Besleme gerilimi	Minimum sipariş adedi	Tipi	Kodu	Fiyatı TL/Adet
1	16A	24VAC/12VDC	12	E 257C10-24V	2CSM411000R0211	134,00
1	16A	230VAC/115VDC	12	E 257C10-230V	2CSM111000R0211	134,00
2	16A	24VAC/12VDC	8	E 257C20-24V	2CSM412000R0211	204,00
2	16A	230VAC/115VDC	8	E 257C20-230V	2CSM112000R0211	204,00

Darbe akım anahtarı aksesuarları

Tanımı	Minimum sipariş adedi	Tipi	Kodu	Fiyatı TL/Adet
İlave güç kontak bloğu, 2NA	10	E250CM20	2CSM012100R0201	63,40
Merkezi kontrol modülü (E 250 serisi için)	16	E257CM	2CSM000200R0211	145,00
Yardımcı kontak bloğu 2NA	16	E250 H20	2CSM002400R0201	70,10



E200

YENİ

E200 kumanda anahtarları

Kutup sayısı	Nominal akımı (A)	Minimum sipariş adedi	Tipi	Kodu	Fiyatı TL/Adet
1	25	10	E201/25g	2CDE281001R1025	25,60
1	32	10	E201/32g	2CDE281001R1032	27,10
2	25	5	E202/25g	2CDE282001R1025	52,70
2	32	5	E202/32g	2CDE282001R1032	56,70
3	25	3	E203/25g	2CDE283001R1025	81,60
3	32	3	E203/32g	2CDE283001R1032	88,30
4	25	2	E204/25g	2CDE284001R1025	109,00
4	32	2	E204/32g	2CDE284001R1032	118,00



E213-1



E213-2

YENİ

E213 seçici anahtarları

Kutup sayısı	Nominal akımı (A)	Minimum sipariş adedi	Tipi	Kodu	Fiyatı TL/Adet
0-I					
1 enversör	25	10	E213-25-001	2CCA703041R0001	47,50
2 enversör	25	10	E213-25-002	2CCA703046R0001	84,20

I-0-II

1 enversör	25	10	E214-25-101	2CCA703026R0001	65,10
2 enversör	25	10	E214-25-202	2CCA703031R0001	124,00



E214

Modüler DIN rayı cihazları



RD2

Kaçak akım koruma rölesi

Besleme gerilimi	Açtırma zamanı	Hassasiyet ayarı	Tipi	Kodu	Fiyatı TL/Adet
230 - 400V AC	Ayarlanabilir 0.05-5sn	Ayarlanabilir 30mA-2A	RD2	2CSM142120R1201	502,00
230 - 400V AC	Ayarlanabilir 0-10sn	Ayarlanabilir 30mA-30A	RD3	2CSJ201001R0002	689,00
230 - 400V AC	Ayarlanabilir 0-10sn	Ayarlanabilir 30mA-30A, alarmlı	RD3-P	2CSJ203001R0002	1.192,00



AT1

Toroid akım trafosu

Trafo tipi	Çap (mm)	Tipi	Kodu	Fiyatı TL/Adet
Kapalı	35	TR1	2CSG035100R1211	171,00
Kapalı	60	TR2	2CSG060100R1211	220,00
Kapalı	80	TR3	2CSG080100R1211	275,00
Kapalı	110	TR4	2CSG110100R1211	371,00
Kapalı	210	TR5/C	2CSG210100R1211	587,00
Açılabilir	210	TR5/A	2CSG210200R1211	745,00

Programlı zaman saatleri

Program zamanı	Kontakt	Tipi	Kodu	Fiyatı TL/Adet
ATS elektromekanik zaman saatleri (230V AC)				
24 saat	1NA	AT1	2CSM204205R0601	100,00
24 saat (200 saat rezerv)	1NA	AT1-R	2CSM204215R0601	106,00
24 saat (200 saat rezerv)	1A/K	AT3-R	2CSM204235R0601	125,00
7 gün (200 saat rezerv)	1A/K	AT3-7R	2CSM204245R0601	200,00
D Line elektronik zaman saatleri (230V AC)				
7 gün, tek kanallı	1A/K	D1	2CSM258763R0621	233,00
7 gün, çift kanallı	2A/K	D2	2CSM256313R0621	320,00



D2

YENİ

Yük ayırıcılar

Sigortalı yük ayırıcıları



XLP1

XLP-bıçaklı sigorta taşıyıcıları

Nominal akımı (A)	Nominal gerilim (V)	Kullanılacak sigorta boyutu - NH	Tipi	Kodu	Fiyatı TL/Adet
100A	500	00 (maks. 21mm)	XLP 000-6CC	1SEP201428R0001	111,00
160/125A	500/690	00	XLP 00-6BC	1SEP101890R0002	129,00
250A	500/690	1	XLP 1-6BC	1SEP101891R0002	342,00
400A	500	2	XLP 2-6BC	1SEP101892R0002	446,00
630A	500	3	XLP 3-6BC	1SEP101975R0002	601,00

- XLP000...XLP3 sigorta içermez. 29. sayfadaki bıçaklı sigortalardan seçim yapabilirsiniz.



OS160GD12

OS mandal tahrikli sigortalı yük ayırıcıları

Anma akımı I(A) (AC20-23, <690V)	Kullanılacak sigorta boyutu - NH	Tipi	Kodu	Fiyatı TL/Adet
32A	000-00	OS32GD12P	1SCA114581R1001	397,00
63A	000-00	OS63GD12P	1SCA115227R1001	440,00
125A	000-00	OS125GD12P	1SCA115641R1001	502,00
160A	000-00	OS160GD12P	1SCA115643R1001	622,00
250A	0-1	OS250D03P	1SCA022719R0090	976,00
400A	0-2	OS400D03P	1SCA022719R0250	1.477,00
630A	3	OS630D03P	1SCA022825R2830	1.984,00
800A	3	OS800D03P	1SCA022825R4880	2.800,00
1250A	4	OS1250D03P	1SCA105475R1001	5.611,00

OS32...1250, sigorta içermez.

*Motorlu tipler için satış ofislerimiz ile görüşünüz.



OS630B03P

OS sigortalı yük ayırıcıları ile standart sevk edilen aksesuarlar

Ayırıcı tipi	Şaft tipi	Mandal tipi	Terminal civataları
OS32...63_	OXF6X161	OHB65J6	-
OS125...160	OXF6X161	OHB65J6	M6x20
OS200_P	OXF6X210	OHB65J6	M8x25
OS250_P	OXF6X210	OHB65J6	M10x30
OS400_P	OXF12X250	OHB95J12	M10x30
OS630...800_P	OXF12X280	OHB145J12	M12x40
OS1250_P	OXF12x395	OHB200J12P	M12x60

OS32...1250, sigorta içermez



OHB145J12

OS yük ayırıcıları aksesuarları

Tanımı	Tipi	Kodu	Fiyatı TL/Adet
Mandal			
OS32...250 için siyah plastik, "0" konumunda kilitlenebilir.	OHB65J6	1SCA022380R9660	49,60
OS315...400 için siyah plastik, "0" konumunda kilitlenebilir.	OHB95J12	1SCA022381R0830	49,60
OS630...800 için siyah plastik, "0" konumunda kilitlenebilir.	OHB145J12	1SCA022381R2110	56,00
OS1250 için siyah Plastik, "0" konumunda kilitlenebilir.	OHB150J12P	1SCA022865R9430	100,20
OS1250 için siyah plastik, "0" konumunda kilitlenebilir.	OHB200J12P	1SCA022865R9510	100,20
OS32...250 için 430 mm şaft	OXF6X430	1SCA022056R6030	19,00
OS400...1250 için 535 mm şaft	OXF12X535	1SCA022042R6110	52,00

Yardımcı kontak bloğu

OS32...1250 için 1NA	OA1G10	1SCA022353R4970	19,40
OS32...1250 için 1NK	OA3G01	1SCA022456R7410	28,00

Sigorta izleme modülü (1NA+1NK)

100...260VAC anma gerilimi,OS32G...1250	OFS260	1SCA022716R0180	264,00
380...690VAC anma gerilimi,OS32G...1250	OFS690	1SCA022715R9920	264,00



OFM 260,690

Yük ayırıcılar

Sigortasız yük ayırıcıları / kesicileri



OT80F3



OT400E03P

OT/OETL yük ayırıcıları / kesicileri

Ith (A)	Nominal akımı I(A) (AC22,415V)	Kısa devre kapama kapasitesi Icm (kA)	Tipi	Kodu	Fiyatı TL/Adet
25A	16A	0,7	OT16F3	1SCA104811R1001	70,00
32A	25A	0,7	OT25F3	1SCA104857R1001	72,00
40A	40A	0,7	OT40F3	1SCA104902R1001	75,00
63A	63A	1,4	OT63F3	1SCA105332R1001	128,00
80A	80A	2,1	OT80F3	1SCA105798R1001	132,00
115A	100A	3,6	OT100F3	1SCA105004R1001	166,00
125A	125A	3,6	OT125F3	1SCA105033R1001	206,00
160A	200A	12	OT160E3	1SCA022257R5950	245,00
200A	200A	30	OT200E03P	1SCA022712R0800	343,00
250A	250A	30	OT250E03P	1SCA022710R0100	410,00
315A	315A	65	OT315E03P	1SCA022718R8510	585,00
400A	400A	65	OT400E03P	1SCA022718R8780	675,00
630A	630A	80	OT630E03P	1SCA022718R8940	880,00
800A	800A	80	OT800E03P	1SCA022718R9410	1.449,00
1000A	1000A	110	OT1000E03P	1SCA022860R5930	2.540,00
1250A	1250A	110	OT1250E03P	1SCA022860R6230	2.918,00
1600A	1600A	110	OT1600E03P	1SCA022860R6580	3.279,00
2000A	2000A	176	OT2000E03P	1SCA108036R1001	4.772,00
2500A	2500A	176	OT2500E03P	1SCA104972R1001	5.424,00
3150A	3150A	105	OETL3150K3	1SCA022115R6340	6.509,00

Motorlu tipler için satış ofislerimiz ile görüşünüz.

OT/OETL yük ayırıcıları ile standart sevk edilen aksesuarlar

Ayırıcı tipi	Şaft tipi	Mandal tipi	Terminal civataları
OT16...125F3_F4	-	-	IP20
OT160E3_E4	OXF6X210	OHB65J6	-
OT200...250_P	OXF6X210	OHB65J6	M8x25
OT315...400_P	OXF12X185	OHB95J12	M10x30
OT630...800_P	OXF12X185	OHB125J12	M12x40
OT1000...1250_P	OXF12X280	OHB200J12P	M12x50
OT1600_P	OXF12X280	OHB200J12P	M12x60
OT2000...2500_P	OXF12X280	OHB200J12P	M12x60
OETL3150	OXF12X325	YASDA7	M12x60

OT16...125F3_F4 DIN rayına montajlıdır. Pano kapagina taşımak için şaft ve mandal ayrıca sipariş edilmelidir.

OT yük ayırıcıları aksesuarları

Tanımı	Tipi	Kodu	Fiyatı TL/Adet
Mandal			
OT16...80F için siyah plastik, IP54	OHBS1AH	1SCA102680R1001	14,00
OT16...80F için sarı kırmızı plastik, IP54	OHYS1AH	1SCA105290R1001	14,00
OT16...125F için siyah plastik, IP54, "0" konumunda kilitlenebilir.	OHBS2AJ	1SCA105213R1001	14,00
OT16...125F için sarı kırmızı plastik, IP54, "0" konumunda kilitlenebilir.	OHYS2AJ	1SCA105296R1001	14,00
OT200...250 için siyah plastik, "0" konumunda kilitlenebilir.	OHB65J6T	1SCA022399R8110	49,60
OT315...400 için siyah plastik, "0" konumunda kilitlenebilir.	OHB95J12	1SCA022381R0830	49,60
OT630...800 için siyah plastik, "0" konumunda kilitlenebilir.	OHB125J12	1SCA022381R1560	56,00
OT1000...2500 için siyah plastik, "0" konumunda kilitlenebilir.	OHB150J12P	1SCA022865R9430	100,20
OETL3150 için metal, "0" konumunda kilitlenebilir.	YASDA7	1SCA022071R3010	155,00

Motor

OETL3150 için motor, 220VAC	OEMO0004/220V AC	1SCA022849R3790	3.000,00
-----------------------------	------------------	-----------------	----------

Şaft

OT16...125F için 85 mm şaft	OXS6X85	1SCA101647R1001	16,20
OT16...125F için 120 mm şaft	OXS6X120	1SCA101654R1001	16,20
OT16...125F için 160 mm şaft	OXS6X160	1SCA101656R1001	16,20
OT16...125 için 180 mm şaft	OXS6X180	1SCA101659R1001	16,20
OT16...125 için 250 mm şaft	OXS6X250	1SCA101660R1001	16,20
OT16...125 için 455 mm şaft	OXS6x455	1SCA101662R1001	19,40
OT160...250 için 500 mm şaft	OXF6X500	1SCA109416R1001	19,40
OT315...3150 için 535 mm şaft	OXF12X535	1SCA022042R6110	52,00

Yardımcı kontak bloğu

OT16...2500 için 1NA	OA1G10	1SCA022353R4970	19,40
OT16...125F için 1NK	OA1G01	1SCA022353R4890	19,40
OT200...2500 için 1NK	OA3G01	1SCA022456R7410	28,00
OT160E için 1NA+1NK	OA2G11	1SCA022379R8100	24,70
OA2G11 yardımcı kontak bloğunun, OT160'a montajı için adaptör	OAZX1	1SCA022467R5140	40,90



OHB1AH OHY1AH



YASDA7



OXS6X_



OA1G_

Yük ayırıcılar

Emniyet yük ayırıcıları / kesicileri ("0" konumunda kilitlenebilir)

Sarı-kırmızı mandal dahil, pano kapağına montajlı

Ith (A)	Nominal akımı I(A) (AC22,415V)	Kısa devre kapama kapasitesi Icm (kA)	Tipi	Kodu	Fiyatı TL/Adet
25A	16A	0,7	OT16FT3HY3ST1	1SCA104848R1001/B	43,00
32A	25A	0,7	OT25FT3HY3ST1	1SCA104897R1001/B	45,00
40A	40A	0,7	OT40FT3HY3ST1	1SCA104953R1001/B	70,00
63A	63A	1,4	OT63FT3HY7ST2	1SCA105391R1001/B	102,00
80A	80A	2,1	OT80FT3HY7ST2	1SCA105441R1001/B	177,00
115A	100A	3,6	OT100FT3HY7ST4	1SCA105030R1001/B	184,00
125A	125A	3,6	OT125FT3HY7ST4	1SCA105065R1001/B	221,00



OT_FT3HY_ST_

Siyah-gri mandal dahil, pano kapağına montajlı

Ith (A)	Nominal akımı I(A) (AC22,415V)	Kısa devre kapama kapasitesi Icm (kA)	Tipi	Kodu	Fiyatı TL/Adet
25A	16A	0,7	OT16FT3HS3ST1	1SCA110539R1001/B	43,00
32A	25A	0,7	OT25FT3HS3ST1	1SCA104892R1001/B	45,00
40A	40A	0,7	OT40FT3HS3ST1	1SCA104948R1001/B	70,00
63A	63A	1,4	OT63FT3HS7ST2	1SCA105388R1001/B	102,00
80A	80A	2,1	OT80FT3HS7ST2	1SCA105438R1001/B	177,00
115A	100A	3,6	OT100FT3HS7ST4	1SCA105027R1001/B	184,00
125A	125A	3,6	OT125FT3HS7ST4	1SCA105063R1001/B	221,00

Sarı-kırmızı mandal ve 120 mm şaft dahil, DIN rayına ve montaj sacına tespitli

Ith (A)	Nominal akımı I(A) (AC22,415V)	Kısa devre kapama kapasitesi Icm (kA)	Tipi	Kodu	Fiyatı TL/Adet
25A	16A	0,7	OT16F3HY5X6ST1	1SCA104827R1001/B	58,00
32A	25A	0,7	OT25F3HY5X6ST1	1SCA104872R1001/B	68,00
40A	40A	0,7	OT40F3HY5X6ST1	1SCA104928R1001/B	82,00
63A	63A	1,4	OT63F3HY5X6ST2	1SCA105363R1001/B	146,00
80A	80A	2,1	OT80F3HY5X6ST2	1SCA105411R1001/B	163,00
115A	100A	3,6	OT100F3HY5X6ST4	1SCA105016R1001/B	186,00
125A	125A	3,6	OT125F3HY5X6ST4	1SCA105049R1001/B	198,00



OT_F3HY5X6ST_

Siyah-gri mandal ve 120 mm şaft dahil, DIN rayına ve montaj sacına tespitli

Ith (A)	Nominal akımı I(A) (AC22,415V)	Kısa devre kapama kapasitesi Icm (kA)	Tipi	Kodu	Fiyatı TL/Adet
25A	16A	0,7	OT16F3HS5X6ST1	1SCA104824R1001/B	65,00
32A	25A	0,7	OT25F3HS5X6ST1	1SCA104870R1001/B	72,00
40A	40A	0,7	OT40F3HS5X6ST1	1SCA104924R1001/B	86,00
63A	63A	1,4	OT63F3HS5X6ST2	1SCA105356R1001/B	148,00
80A	80A	2,1	OT80F3HS5X6ST2	1SCA105410R1001/B	170,00
115A	100A	3,6	OT100F3HS5X6ST4	1SCA105014R1001/B	189,00
125A	125A	3,6	OT125F3HS5X6ST4	1SCA105047R1001/B	201,00

Yük ayırıcılar

Emniyet yük ayırıcıları / kesicileri

Emniyet yük ayırıcı aksesuarları

Tanımlı	Tipi	Kodu	Fiyatı TL/Adet
4. kutup, geç açan, erken kapayan			
OT16...40FT3	OTPL40FD	1SCA105716R1001	16,20
OT63...80FT3	OTPL80FD	1SCA105451R1001	26,90
OT100...125FT3	OTPL125FD	1SCA105088R1001	32,40
OT16...40F3	OTPL40FP	1SCA105717R1001	16,20
OT63...80F3	OTPL80FP	1SCA105452R1001	26,90
OT100...125F3	OTPL125FP	1SCA105090R1001	32,40
Nötr terminali			
OT16...40FT3	OTPN40FD	1SCA105718R1001	16,20
OT63...80FT3	OTPN80FD	1SCA105456R1001	14,00
OT100...125FT3	OTPN125FD	1SCA105092R1001	44,10
OT16...40F3	OTPN40FP	1SCA104997R1001	16,20
OT63...80F3	OTPN80FP	1SCA105457R1001	14,00
OT100...125F3	OTPN125FP	1SCA105094R1001	44,10
Koruyucu toprak modülü			
OT16...40FT3	OTPE40FD	1SCA105718R1001	16,20
OT63...80FT3	OTPE80FD	1SCA105456R1001	14,00
OT100...125FT3	OTPE125FD	1SCA105092R1001	44,10
OT16...40F3	OTPE40FP	1SCA104997R1001	16,20
OT63...80F3	OTPE80FP	1SCA105457R1001	14,00
OT100...125F3	OTPE125FP	1SCA105094R1001	44,10
Yardımcı kontak bloğu			
OT16...125F3, -FT3, 1NK, sol tarafa takılır.	OA1G01	1SCA022353R4890	19,40
OT16...125F3, -FT4, 1NA, sağ tarafa takılır.	OA1G10	1SCA022353R4970	19,40
Şaft			
OT16...125F3, 160 mm mil	OXS6X160	1SCA101656R1001	16,20
OT16...125F3, 180 mm mil	OXS6X180	1SCA101659R1001	16,20
OT16...125F3, 250 mm mil	OXS6X250	1SCA101660R1001	16,20
OT16...125F3, 330 mm mil	OXS6X330	1SCA101661R1001	16,20
OT16...125F3, 455 mm mil	OXS6X455	1SCA101662R1001	19,40
Şeffaf terminal koruma kapağı, 3 kutup için			
OT16...40F3, -FT3	OTS40T3	1SCA105317R1001	8,70
OT63...80F3, -FT3	OTS63T3	1SCA022353R6750	10,80
OT100...125F3, -FT3	OTS125T3	1SCA022379R9680	9,70

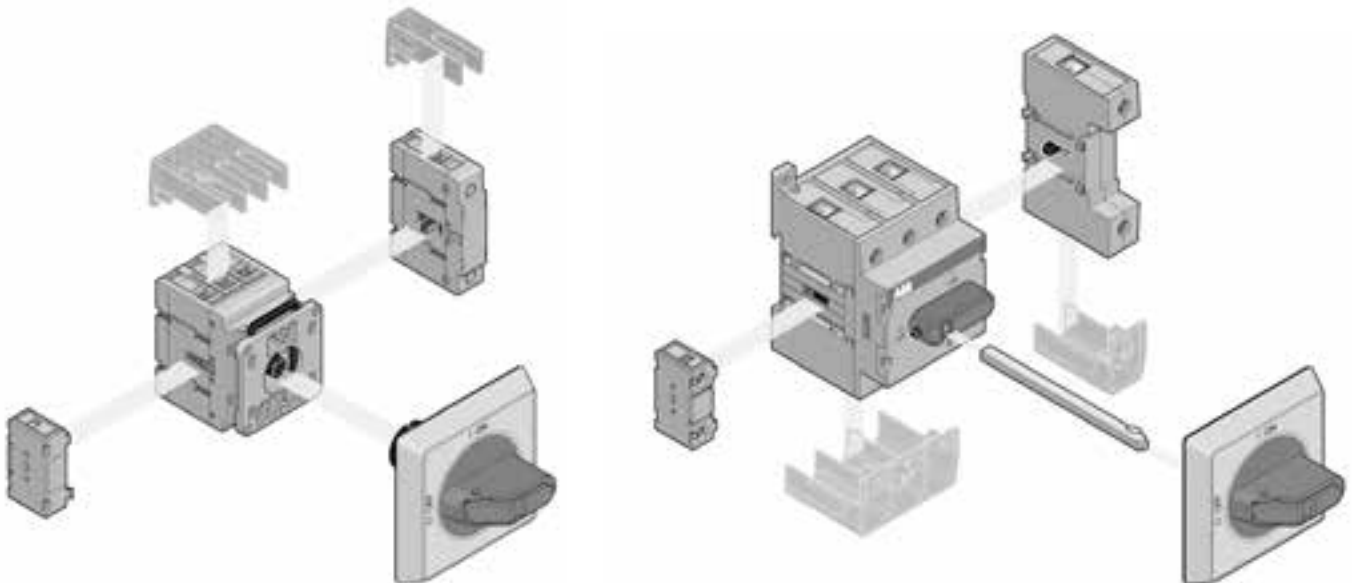

Yük ayırıcılar

Transfer şalterleri (I-O-II)

El ile kumandalı transfer şalterler (I-O-II)

Nominal akımı (AC21, 415VAC) I(A)	Tipi	Kodu	Fiyatı TL/Adet
16A, 3 kutup	OT16F3C	1SCA104816R1001	163,00
25A, 3 kutup	OT25F3C	1SCA104863R1001	191,00
40A, 3 kutup	OT40F3C	1SCA104913R1001	212,00
63A, 3 kutup	OT63F3C	1SCA105338R1001	227,00
80A, 3 kutup	OT80F3C	1SCA105402R1001	280,00
100A, 3 kutup	OT100F3C	1SCA105008R1001	404,00
125A, 3 kutup	OT125F3C	1SCA105037R1001	478,00
160A, 3 kutup	OT160E03CP	1SCA022772R6510	927,00
200A, 3 kutup	OT200E03CP	1SCA022771R7520	1.016,00
250A, 3 kutup	OT250E03CP	1SCA022771R3450	1.306,00
315A, 3 kutup	OT315E03CP	1SCA022772R6780	1.461,00
400A, 3 kutup	OT400E03CP	1SCA022771R8500	1.737,00
630A, 3 kutup	OT630E03CP	1SCA022785R6050	2.715,00
800A, 3 kutup	OT800E03CP	1SCA022785R6300	3.785,00
1000A, 3 kutup	OT1000E03CP	1SCA022872R1680	5.122,00
1250A, 3 kutup	OT1250E03CP	1SCA022872R0790	5.655,00
1600A, 3 kutup	OT1600E03CP	1SCA022872R1840	6.545,00
2000A, 3 kutup	OT2000E03CP	1SCA103908R1001	12.294,00
2500A, 3 kutup	OT2500E03CP	1SCA105615R1001	15.356,00



OT40F3C



OT125F3C



OT250E03C

Nominal akımı (AC21, 415VAC) I(A)	Tipi	Kodu	Fiyatı TL/Adet
16A, 4 kutup	OT16F4C	1SCA104831R1001	191,00
25A, 4 kutup	OT25F4C	1SCA104877R1001	228,00
40A, 4 kutup	OT40F4C	1SCA104934R1001	251,00
63A, 4 kutup	OT63F4C	1SCA105369R1001	307,00
80A, 4 kutup	OT80F4C	1SCA105418R1001	345,00
100A, 4 kutup	OT100F4C	1SCA105019R1001	482,00
125A, 4 kutup	OT125F4C	1SCA105054R1001	550,00
160A, 4 kutup	OT160E04CP	1SCA022775R9440	1.066,00
200A, 4 kutup	OT200E04CP	1SCA022771R7280	1.168,00
250A, 4 kutup	OT250E04CP	1SCA022775R4640	1.502,00
315A, 4 kutup	OT315E04CP	1SCA022775R7150	1.680,00
400A, 4 kutup	OT400E04CP	1SCA022771R8680	1.998,00
630A, 4 kutup	OT630E04CP	1SCA022785R6130	3.122,00
800A, 4 kutup	OT800E04CP	1SCA022785R6210	4.794,00
1000A, 4 kutup	OT1000E04CP	1SCA022872R1500	6.125,00
1250A, 4 kutup	OT1250E04CP	1SCA022872R1250	7.074,00
1600A, 4 kutup	OT1600E04CP	1SCA022872R2310	7.955,00
2000A, 4 kutup	OT2000E04CP	1SCA103912R1001	14.138,00
2500A, 4 kutup	OT2500E04CP	1SCA103906R1001	17.659,00



OT250E04CP



OT800E04C

Yük ayırıcılar

Transfer şalterleri (I-0-II)

YENİ



OTM160F3CMA230V



OTM2500E3CM230C

YENİ



OTM125F4CMA230V



OTM400E4CM



OTM1600E3C8D230C

Motor ile kumandalı transfer şalterleri (I-0-II)

Nominal akımı (AC21, 415VAC) I(A)	Tipi	Kodu	Fiyatı TL/Adet
40A, 3 kutup	OTM40F3CMA230V	1SCA120096R1001	1.082,00
63A, 3 kutup	OTM63F3CMA230V	1SCA120095R1001	1.204,00
80A, 3 kutup	OTM80F3CMA230V	1SCA120093R1001	1.302,00
100A, 3 kutup	OTM100F3CMA230V	1SCA120071R1001	1.438,00
125A, 3 kutup	OTM125F3CMA230V	1SCA120070R1001	1.747,00
160A, 3 kutup	OTM160E3CM230C	1SCA022845R8610	3.324,00
200A, 3 kutup	OTM200E3CM230C	1SCA022845R8960	3.773,00
250A, 3 kutup	OTM250E3CM230C	1SCA022845R9260	4.195,00
315A, 3 kutup	OTM315E3CM230C	1SCA022847R1210	4.747,00
400A, 3 kutup	OTM400E3CM230C	1SCA022847R1630	5.253,00
630A, 3 kutup	OTM630E3CM230C	1SCA103567R1001	5.487,00
800A, 3 kutup	OTM800E3CM230C	1SCA103570R1001	7.238,00
1000A, 3 kutup	OTM1000E3CM230C	1SCA112677R1001	13.100,00
1250A, 3 kutup	OTM1250E3CM230C	1SCA112676R1001	13.773,00
1600A, 3 kutup	OTM1600E3CM230C	1SCA112678R1001	14.298,00
2000A, 3 kutup	OTM2000E3CM230C	1SCA112709R1001	36.601,00
2500A, 3 kutup	OTM2500E3CM230C	1SCA112710R1001	39.972,00

Nominal akımı (AC21, 415VAC) I(A)	Tipi	Kodu	Fiyatı TL/Adet
40A, 4 kutup	OTM40F4CMA230V	1SCA120102R1001	1.299,00
63A, 4 kutup	OTM63F4CMA230V	1SCA120101R1001	1.445,00
80A, 4 kutup	OTM80F4CMA230V	1SCA120100R1001	1.563,00
100A, 4 kutup	OTM100F4CMA230V	1SCA120098R1001	1.726,00
125A, 4 kutup	OTM125F4CMA230V	1SCA120097R1001	2.097,00
160A, 4 kutup	OTM160E4CM230C	1SCA022848R1510	3.989,00
200A, 4 kutup	OTM200E4CM230C	1SCA022846R1590	4.528,00
250A, 4 kutup	OTM250E4CM230C	1SCA022846R1910	5.034,00
315A, 4 kutup	OTM315E4CM230C	1SCA022847R2870	5.697,00
400A, 4 kutup	OTM400E4CM230C	1SCA022847R3250	6.304,00
630A, 4 kutup	OTM630E4CM230C	1SCA022873R1990	6.585,00
800A, 4 kutup	OTM800E4CM230C	1SCA022872R8340	9.409,00
1000A, 4 kutup	OTM1000E4CM230C	1SCA112703R1001	15.528,00
1250A, 4 kutup	OTM1250E4CM230C	1SCA112702R1001	16.528,00
1600A, 4 kutup	OTM1600E4CM230C	1SCA112704R1001	18.530,00
2000A, 4 kutup	OTM2000E4CM230C	1SCA112712R1001	39.164,00
2500A, 4 kutup	OTM2500E4CM230C	1SCA112713R1001	42.771,00

Motor kumanda gerilimi 230VAC'dir.

Otomatik transfer şalteri oluşturmak için gereken ürünler*

Motorlu transfer şalteri	1 adet
Otomatizm ünitesi	1 adet
Gerilim algılama konnektörü, şalter tipine göre	1 adet
Motor dual besleme ünitesi	1 adet
OA1G10 1NA yardımcı kontak	2 adet
Köprüleme barası, şalter tipine göre	1 adet

Not: Otomatik transfer şalteri oluşturmak için bu sayfadan seçmiş olduğunuz transfer şalteri ile birlikte yukarıda belirtilen ürünleri arka sayfadan seçerek sipariş etmeniz gerekmektedir.

Yük ayırıcılar

Transfer şalterleri (I-O-II)



OMD200



OMD300



OMD800

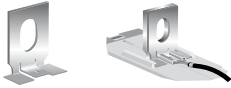

OMZB18...28



OMZB48



ODPSE230C



OMZD1



OMZC2

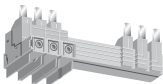

OMZC003



OTZC13



OTZC43

Otomatik transfer şalteri oluşturmak için kullanılması gereken ürünler

OMD otomatizm üniteleri

Tanımı	Açıklaması	Kodu	Fiyatı TL/Adet
Otomatizm ünitesi	OMD200E480C-A1 - otomatizm ünitesi - sadece 4 kutuplular ile kullanılır	1SCA123789R1001	1.592,00
Otomatizm ünitesi	OMD300E480C-A1 - otomatizm ünitesi - sadece 4 kutuplular ile kullanılır	1SCA123790R1001	1.967,00
Otomatizm ünitesi	OMD800E480C-A1 - otomatizm ünitesi	1SCA123791R1001	3.277,00

* OMD otomatizm ünitelerinin özellikleri 25 ve 26. sayfadadır.

Gerilim algılama konnektörleri

Tanımı	Açıklaması	Kodu	Fiyatı TL/Adet
Konnektör	OMZB18 - OT160...250 için gerilim algılama konnektörü	1SCA120153R1001	123,00
Konnektör	OMZB28 - OT315...400 için gerilim algılama konnektörü	1SCA120154R1001	153,00
Konnektör	OMZB38 - OT630...800 için gerilim algılama konnektörü	1SCA120155R1001	176,00
Konnektör	OMZB48 - OT1000...2500 için gerilim algılama konnektörü	1SCA120156R1001	309,00

Motor için çift besleme aksesuarı (Motor enerji olan kaynaktan beslenir)

Tanımı	Açıklaması	Kodu	Fiyatı TL/Adet
Dual besleme ünitesi	ODPSE230C - Motor dual besleme ünitesi	1SCA116892R1001	431,00

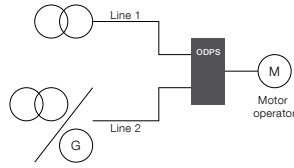

Bağlantı şekli

Diğer aksesuarlar

Tanımı	Açıklaması	Kodu	Fiyatı TL/Adet
Montaj aksesuarı	OMZD1 - Pano kapağına montaj aksesuarı	1SCA022787R5190	10,50
Çerçeve	OMZC2 - Şeffaf kapaklı çerçeve	1SCA101001R1001	244,00
Yardımcı kontak	OA1G10 - 1NA yardımcı kontak	1SCA022353R4970	19,40

Köprüleme baraları (Tüm transfer şalterleri ile beraber kullanılabilir)

Tanımı	Açıklaması	Kodu	Fiyatı TL/Adet
3 kutuplu, OTM40...125 için	OMZC03	1SCA117037R1001	150,00
4 kutuplu, OTM40...125 için	OMZC04	1SCA117038R1001	222,00
3 kutuplu, OT160...250E_C için	OTZC13	1SCA022767R6910	72,00
4 kutuplu, OT160...250E_C için	OTZC14	1SCA022767R7040	98,00
3 kutuplu, OT315...400E_C için	OTZC23	1SCA022767R7120	115,00
4 kutuplu, OT315...400E_C için	OTZC24	1SCA022767R7210	158,00
3 kutuplu, OT600...800E_C için	OTZC33	1SCA022785R7020	211,00
4 kutuplu, OT600...800E_C için	OTZC34	1SCA022785R7110	274,00
3 kutuplu, OT1000...1250E_C için	OTZC43	1SCA022868R0710	594,00
4 kutuplu, OT1000...1250E_C için	OTZC44	1SCA022868R0800	626,00
3 kutuplu, OT1600E_C için	OTZC53	1SCA022868R0980	650,00
4 kutuplu, OT1600E_C için	OTZC54	1SCA022868R1010	861,00
3 kutuplu, OT2000...2500E_C için	OTZC63	1SCA022868R1100	1.659,00
4 kutuplu, OT2000...2500E_C için	OTZC64	1SCA022868R1360	2.218,00

Yük ayırıcılar

Transfer şalterleri



ATS_OMD_

Otomatik transfer şalterleri ve OMD otomatizm ünitelerinin özellikleri

Otomatik kontrol ünitesi	OMD200	OMD300	OMD800
Mandal yardımı ile manuel kontrol	✓	✓	✓
Tuş takımı ile yerinde kontrol	✓	✓	✓
Otomatik transfer anahtarlama	✓	✓	✓
Motoru çift güç kaynağından besleme ¹⁾	o	✓	o
Ölçümler			
HAT 1, 1 faz gerilim ölçümü	✓	✓	✓
HAT 1, 3 faz gerilim ölçümü	✓	✓	✓
HAT 2, 1 faz gerilim ölçümü	✓	✓	✓
HAT 2, 3 faz gerilim ölçümü	✓	✓	✓
HAT 1 frekansı	✓	✓	✓
HAT 2 frekansı	✓	✓	✓
LCD üzerinden ölçümleri izleme			✓
Kaynak hata tespitleri			
Gerilim yok	✓	✓	✓
Düşük gerilim	✓	✓	✓
Yüksek gerilim	✓	✓	✓
Faz kaybı	✓	✓	✓
Gerilim dengesizliği	✓	✓	✓
Geçersiz frekans	✓	✓	✓
Faz sırası hatası	✓		✓
Konfigürasyon			
DIP switchler ile	✓	✓	
Potansiyometre ile	✓	✓	
Tuş takımı ve ekran ile			✓
Gerilim eşiği ayarları	✓	✓	✓
Gerilim histeresis ayarları			✓
Frekans eşiği ayarları			✓
Frekans histeresis ayarları			✓
Zaman geciktirme			
Anahtarlama gecikmesi	✓ ²⁾	✓ ²⁾	✓
Transferde gecikme ³⁾			✓
I-II geçiş zamanı (0 pozisyonunda durdurma)			✓
Geri-anahtarlama gecikmesi	✓ ⁴⁾	✓ ⁴⁾	✓
II-I geçiş zamanı (0 pozisyonunda durdurma)			✓
Jeneratör durdurma gecikmesi	✓ ⁵⁾	✓ ⁵⁾	✓
Zaman gecikmelerinin LCD'den izlenmesi			✓

1) Çift güç kaynağı motorun iki ayrı güç kaynağından beslenmesine imkan verir. Böylece motor her zaman enerjili kalır.

2) Dört opsiyon mevcuttur. (0, 5, 10 ya da 30 saniye)

3) Yükün jeneratöre transferden önce gerçekleşen bu gecikme soğuk bölgelerde jeneratörün ısınmasına imkan verir.

4) İki opsiyonludur. Anahtarlama gecikmesi ile aynı sürelerle sahip anahtarlama ya da sabit 300ms zaman gecikmesi mevcuttur. (I-II ya da II-I geçişi zaman gecikmesi de sabit 300ms' dir.)

5) İki opsiyonludur. Jeneratör durdurma gecikmesi 0, 5, 10, 30 saniye ya da sabit 5 dakikadır.

✓ üründe standart olarak mevcuttur.

o ilave ürün ile birlikte

Yük ayırıcılar

Transfer şalterleri



Otomatik transfer şalterleri ve OMD otomatizm ünitelerinin özellikleri

Otomatik kontrol ünitesi özellikleri	OMD200	OMD300	OMD800
Jeneratör start ve stop kontrolü	✓	✓	✓
Yüksüz test	✓	✓	✓
Yük ile test	✓	✓	✓
Ekrandan kaynağın durumunun izlenmesi	✓	✓	✓
Dijital çıkışlar ile kaynağın durumunun izlenmesi			✓
Ekrandan anahtarlamının pozisyonunun izlenmesi	✓	✓	✓
LCD ⁶⁾			✓
Fieldbus arayüzü ⁷⁾			✓
Olay/Alarm kaydı			✓
Operasyon sayısı için sayaç			✓
Harici güç kaynağı ⁸⁾			✓
Programlanabilir dijital girişler (8 adet) ve dijital çıkışlar (6 adet)			✓
İkincil yük kontrolü (yük atma/kuplaj kontrolü)			✓
Dijital giriş - ikincile transfere imkan verir ⁹⁾			✓
Dijital giriş - jeneratör alarm ¹⁰⁾			✓
Dijital giriş - uzaktan kontrol, I -0 - II pozisyonları için			✓
Operasyon modu			
Öncelikli hat	✓ ¹¹⁾	✓ ¹¹⁾	✓ ¹²⁾
Manuel geri anahtarlama ¹³⁾	✓	✓	✓
Otomatik 0 pozisyonuna anahtarlama (Kaynakta oluşan hata sonucu) ¹⁴⁾			✓
Uygulamalar			
İki trafo arasında transfer	✓	✓	✓
Trafo - jeneratör arası transfer	✓	✓	✓

6) Menüler 8 farklı dilde görüntülenebilir. (İngilizce, Fransızca, Almanca, İtalyanca, İspanyolca, Rusça, Çince ve Fince.)

7) İki yönlü iletişim, Modbus protokolünü kullanır.

8) Kaynak hatalarına karşı otomatizm ünitesi 24...110VDC harici güç kaynağından beslenebilir.

9) İkincile transfere izin vermeden kontrol ünitesi dışarıdan bir sinyale ihtiyaç duyar.

10) Alarmin alınmasından sonra iki seçenek vardır. Kontrol ünitesi normal çalışmasına devam eder ya da transfer şalterini 0 pozisyonuna anahtarlaraarak jeneratör durdurmayı başlatır.

11) İki seçenek vardır. Önceliksiz hat ya da 1. kaynak öncelikli hat

12) Üç seçenek vardır. Önceliksiz hat, 1. hat öncelikli ya da 2. hat öncelikli

13) Ana kaynağa otomatik olarak geri anahtarlama önlenmiştir.

14) Kontrol ünitesi ve motor enerjilenmiş olmalıdır.

✓ üründe standart olarak mevcuttur.

o ilave ürün ile birlikte



Yük ayırıcılar Bıçaklı sigortalar



OFAF000H_

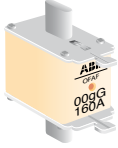

OFAF000H_

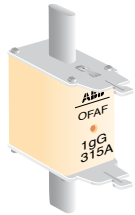

OFAF1H_

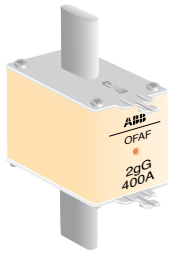

OFAF2H_

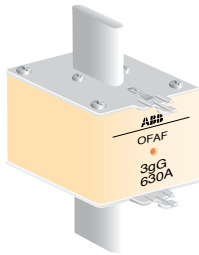

OFAF3H_

Çift göstergeli DIN Gg tipi bıçaklı sigortalar ≤ 500VAC

Boy	Genişlik (mm)	Anma akımı In (A)	Minimum sipariş adedi	Tipi	Kodu	Fiyatı TL/Adet
000	21	2	9	OFAF000H2	1SCA022627R0230	9,90
000	21	4	9	OFAF000H4	1SCA022627R0310	9,90
000	21	6	9	OFAF000H6	1SCA022627R0400	9,90
000	21	10	9	OFAF000H10	1SCA022627R0580	9,90
000	21	16	9	OFAF000H16	1SCA022627R0660	9,90
000	21	20	9	OFAF000H20	1SCA022627R0740	9,90
000	21	25	9	OFAF000H25	1SCA022627R0820	9,90
000	21	32	9	OFAF000H32	1SCA022627R0910	9,90
000	21	35	9	OFAF000H35	1SCA022627R1040	9,90
000	21	40	9	OFAF000H40	1SCA022627R1120	9,90
000	21	50	9	OFAF000H50	1SCA022627R1210	9,90
000	21	63	9	OFAF000H63	1SCA022627R1390	9,90
000	21	80	9	OFAF000H80	1SCA022627R1470	9,90
000	21	100	9	OFAF000H100	1SCA022627R1550	9,90
00	30	125	3	OFAF00H125	1SCA022627R1630	13,50
00	30	160	3	OFAF00H160	1SCA022627R1710	13,50
1	40	200	3	OFAF1H200	1SCA022627R4490	24,50
1	40	224	3	OFAF1H224	1SCA022627R4570	24,50
1	40	250	3	OFAF1H250	1SCA022627R4650	24,50
2	51	300	3	OFAF2H300	1SCA022627R5970	31,50
2	51	315	3	OFAF2H315	1SCA022627R6010	31,50
2	51	355	3	OFAF2H355	1SCA022627R6190	31,50
2	51	400	3	OFAF2H400	1SCA022627R6270	31,50
3	70	425	1	OFAF3H425	1SCA022627R6860	69,00
3	70	450	1	OFAF3H450	1SCA022627R6940	69,00
3	70	500	1	OFAF3H500	1SCA022627R7080	69,00
3	70	630	1	OFAF3H630	1SCA022627R7160	69,00
3	70	800	1	OFAF3H800	1SCA022627R7240	69,00
4	89	1000	1	OFAF4H1000	1SCA022627R7750	527,00
4	89	1250	1	OFAF4H1250	1SCA022627R7830	594,00
4A	89	1000	1	OFAF4AH1000	1SCA022637R4280	527,00
4A	89	1250	1	OFAF4AH1250	1SCA022637R4360	594,00

- Biri üstte diğeri ön ortada çift gösterge sistemine sahiptir.
- Gg bıçaklı sigortalar, genel tesisat ve endüstriyel uygulamalarda kullanılabilir.

EN/IEC 60269'a göre teknik veriler

Bıçaklı sigortalar belirtilen kısa devre oranlarında test edilmektedir.

Boyut		000	00	0	1	2	3	4	
Maks. akım, AC	500 V	A	100	160	250	355	500	800	1250
	690 V	A	80	125	160	250	355	500	1000
Maks. akım, DC,	250 V	A	100	160		500	800		
	100 V	A			200	250	355	400	1250
zaman sabiti <20 ms	440 V	A				160	160	1000	

Boyut		000...3	4	5
Kesme kapasitesi, AC	500 V	kA	120	120
	690 V	kA	80	160
Kesme kapasitesi, DC	250 V	kA	40	
	400 V	kA	80	80
	440 V	kA	80	80

Yük ayırıcıları Pako şalterler



ON25-2



ON25-1

ON25 serisi pako şalterler

Nominal akımı	Tipi	Kodu	Fiyatı TL/Adet
0-1 (açma-kapama)			
25A, 1 kutup, 0-1	ON25A01RB1	1SCA119722R1001	20,10
25A, 2 kutup, 0-1	ON25A02RB1	1SCA119723R1001	26,20
25A, 3 kutup, 0-1	ON25A03RB1	1SCA119724R1001	33,90
1-0-2 (kutup değiştirici)			
25A, 1 kutup, 1-0-2	ON25U1RB1	1SCA119725R1001	26,50
25A, 2 kutup, 1-0-2	ON25U2RB1	1SCA119726R1001	39,70
25A, 3 kutup, 1-0-2	ON25U3RB1	1SCA119727R1001	50,50
Ölçü komitatörü			
25A, 7 poz voltmetre komitatörü	ON25V30RB1	1SCA119728R1001	51,50

Dikey sigortalı yük ayırıcılar



XLBM 00-1P



XLBM 00-3P

Inline serisi dikey sigortalı yük ayırıcılar

Boy	Tipi	Minimum sipariş miktarı	Kodu	Fiyatı TL/Adet
160A, tek faz açtırmalı, 185mm bara bağlantısı	XLBM00-1P, 100 adetlik paket	100	1SEP102140R8101	257,00
160A, üç faz açtırmalı, 185mm bara bağlantısı	XLBM00-3P, 100 adetlik paket	100	1SEP102140R8121	257,00
400A (250A), tek faz açtırmalı, 185mm bara bağlantısı	XLBM2-1P, 42 adetlik paket	42	1SEP102142R8101	430,00
400A (250A), üç faz açtırmalı, 185mm bara bağlantısı	XLBM2-3P, 42 adetlik paket	42	1SEP102142R8121	430,00
630A, üç faz açtırmalı, 185mm bara bağlantısı	XLBM3-3P	1	1SEP102143R0121	487,00

Kompakt tip devre kesiciler

FORMULA kompakt tip devre kesiciler



A1 125A



A2 250A



A3 630A

Sabit termik manyetik koruma ünitesi, 3 kutuplu, sabit

Tipi	Termik koruma Ith (A)	Manyetik koruma I3 (A)	Kesme kapasitesi Icu (kA) (415VAC)	Kodu	Fiyatı TL/Adet
A1N125, TMF, In=20A	20	300	30	1SDA066722R1	184,00
A1N125, TMF, In=25A	25	300	36	1SDA066723R1	184,00
A1N125, TMF, In=30A	30	300	36	1SDA066724R1	184,00
A1N125, TMF, In=40A	40	400	36	1SDA066725R1	184,00
A1N125, TMF, In=50A	50	500	36	1SDA066726R1	184,00
A1N125, TMF, In=60A	60	600	36	1SDA066727R1	184,00
A1N125, TMF, In=70A	70	700	36	1SDA066728R1	229,00
A1N125, TMF, In=80A	80	800	36	1SDA066729R1	229,00
A1N125, TMF, In=90A	90	900	36	1SDA066730R1	229,00
A1N125, TMF, In=100A	100	1000	36	1SDA066731R1	229,00
A1N125, TMF, In=125A	125	1250	36	1SDA066732R1	245,00
A2N250, TMF, In=160A	160	1600	36	1SDA066782R1	281,00
A2N250, TMF, In=175A	175	1750	36	1SDA066783R1	316,00
A2N250, TMF, In=200A	200	2000	36	1SDA066784R1	372,00
A2N250, TMF, In=225A	225	2250	36	1SDA066785R1	409,00
A2N250, TMF, In=250A	250	2500	36	1SDA066786R1	460,00
A3N630, TMF, In=320A	320	3200	36	1SDA066560R1	869,00
A3N630, TMF, In=400A	400	4000	36	1SDA066561R1	931,00
A3N630, TMF, In=500A	500	5000	36	1SDA066564R1	1.041,00
A3S630, TMF, In=320A	320	3200	50	1SDA066562R1	931,00
A3S630, TMF, In=400A	400	4000	50	1SDA066563R1	991,00
A3S630, TMF, In=500A	500	5000	50	1SDA066565R1	1.102,00

Sabit mikroilemci (LI) koruma ünitesi, 3 kutuplu, sabit

A3N630, ELT-LI, In=630A	630	6000	36	1SDA066566R1	1.174,00
A3S630, ELT-LI, In=630A	630	6000	50	1SDA066567R1	1.233,00

FORMULA kompakt devre kesiciler için aksesuarlar

Düşük gerilim bobini

Kullanılan şalter	Tanımı	Kodu	Fiyatı TL/Adet
A1-2	A1-2 UVR düşük gerilim bobini 220...240VAC - 220...250VDC	1SDA066146R1	184,00
A1-2	A1-2 UVR düşük gerilim bobini 380...440VAC	1SDA066147R1	184,00
A3	A3 UVR düşük gerilim bobini 220...240VAC - 220...250VDC	1SDA054891R1	162,00
A3	A3 UVR düşük gerilim bobini 380...440VAC	1SDA054892R1	162,00



Açma bobini

Açma bobini

A1-2	A1-2 SOR açma bobini 220...240VAC - 220...250VDC	1SDA066137R1	157,00
A1-2	A1-2 SOR açma bobini 380...440VAC	1SDA066138R1	157,00
A3	A3 SOR açma bobini 220...240VAC - 220...250VDC	1SDA054873R1	151,00
A3	A3 SOR açma bobini 380...440VAC	1SDA054874R1	151,00



Yardımcı kontak

Yardımcı kontak

A1-2	A1-2 1A/K yardımcı kontak + trip kontağı 250VAC/DC	1SDA066149R1	112,00
A3	A3 1A/K yardımcı kontak + trip kontağı 250VAC/DC	1SDA054910R1	89,00
A1-2	A1-2 2A/K yardımcı kontak + trip kontağı 250VAC/DC	1SDA066150R1	97,00
A3	A3 3A/K yardımcı kontak + trip kontağı 250VAC/DC	1SDA054911R1	197,00



Döner kurma kolları

Döner kurma kolu mekanizması

A1-2	A1-2 döner kurma kolu standart-ayarlanabilir	1SDA066158R1	132,00
A1-2	A1-2 döner kurma kolu acil d.-ayarlanabilir	1SDA066160R1	132,00
A3	A3 döner kurma kolu standart-ayarlanabilir	1SDA066159R1	177,00
A3	A3 döner kurma kolu acil d.-ayarlanabilir	1SDA066161R1	213,00
A1-2	A1-2 döner kurma kolu standart-direkt	1SDA066154R1	125,00
A1-2	A1-2 döner kurma kolu acil d.-direkt	1SDA066156R1	125,00
A3	A3 döner kurma kolu standart-direkt	1SDA066155R1	182,00
A3	A3 döner kurma kolu acil d.-direkt	1SDA066157R1	191,00



A3 ön flaş

Ön flaş

A3	A3 için ön flaş	1SDA066179R1	90,00
----	-----------------	--------------	-------

DIN rayı bağlantı plakası

A1-2	A1-2 için DIN rayı bağlantı plakası	1SDA066180R1	40,00
------	-------------------------------------	--------------	-------



DIN rayı bağlantı plakası

Kompakt tip devre kesiciler

Tmax T ve XT kompakt tip devre kesiciler

Termik manyetik koruma, 3 kutuplu

Tipi	Termik koruma Ith (A)	Manyetik koruma I3 (A)	Kesme kapasitesi Icu (kA) (415VAC)	Kodu	Fiyatı TL/Adet
XT1N 160, TMD, In=32A	22,5...32	450	36	1SDA067411R1	359,00
XT1N 160, TMD, In=40A	26...40	450	36	1SDA067412R1	359,00
XT1N 160, TMD, In=50A	35...50	500	36	1SDA067413R1	359,00
XT1N 160, TMD, In=63A	44...63	630	36	1SDA067414R1	359,00
XT1N 160, TMD, In=80A	56...80	800	36	1SDA067415R1	359,00
XT1N 160, TMD, In=100A	70...100	1000	36	1SDA067416R1	359,00
XT1N 160, TMD, In=125A	87,5...125	1250	36	1SDA067417R1	394,00
XT1N 160, TMD, In=160A	112...160	1600	36	1SDA067418R1	403,00
XT3N 250, TMD, In=200A	140...200	2000	36	1SDA068058R1	572,00
XT3N 250, TMD, In=250A	175...250	2500	36	1SDA068059R1	572,00
T5N 400, TMA, In=400A	280...400	2000 - 4000	36	1SDA054437R1	1.662,00
T6N 630, TMA, In=630A	441...630	3150...6300	36	1SDA060202R1	2.200,00
T6N 800, TMA, In=800A	560...800	4000...8000	36	1SDA060214R1	2.933,00
XT1S 160, TMD, In=50A	35...50	500	50	1SDA067431R1	422,00
XT1S 160, TMD, In=63A	44...63	630	50	1SDA067432R1	422,00
XT1S 160, TMD, In=80A	56...80	800	50	1SDA067433R1	422,00
XT1S 160, TMD, In=100A	70...100	1000	50	1SDA067434R1	422,00
XT1S 160, TMD, In=125A	87,5...125	1250	50	1SDA067435R1	469,00
XT1S 160, TMD, In=160A	112...160	1600	50	1SDA067436R1	479,00
XT3S 250, TMD, In=200A	140...200	2000	50	1SDA068220R1	656,00
XT3S 250, TMD, In=250A	175...250	2500	50	1SDA068221R1	656,00
T5S 400, TMA, In=400A	280...400	2000 - 4000	50	1SDA054441R1	1.747,00
T6S 630, TMA, In=630A	441...630	3150...6300	50	1SDA060204R1	2.374,00
T6S 800, TMA, In=800A	560...800	4000...8000	50	1SDA060216R1	3.087,00
XT1H 160, TMD, In=50A	35...50	500	70	1SDA067449R1	493,00
XT1H 160, TMD, In=63A	44...63	630	70	1SDA067450R1	493,00
XT1H 160, TMD, In=80A	56...80	800	70	1SDA067451R1	493,00
XT1H 160, TMD, In=100A	70...100	1000	70	1SDA067452R1	493,00
XT1H 160, TMD, In=125A	87,5...125	1250	70	1SDA067453R1	723,00
XT1H 160, TMD, In=160A	112...160	1600	70	1SDA067454R1	732,00
XT4H 250, TMA, In=200A	140...200	1000...2000	70	1SDA068343R1	872,00
XT4H 250, TMA, In=250A	175...250	1250...2500	70	1SDA068345R1	884,00
T5H 400, TMA, In=400A	280...400	2000 - 4000	70	1SDA054445R1	2.176,00
T6H 630, TMA, In=630A	441...630	3150...6300	70	1SDA060206R1	2.860,00
T6H 800, TMA, In=800A	560...800	4000...8000	70	1SDA060218R1	3.395,00

TMD koruma (Termik ayarlanabilir, manyetik sabit), 3 kutuplu

XT2S 160, TMD, In=25A	17,5...25	300	50	1SDA067552R1	455,00
XT2S 160, TMD, In=32A	22,5...32	320	50	1SDA067553R1	455,00

TMA koruma (Termik ayarlanabilir, manyetik ayarlanabilir)

XT2S 160, TMA, In=40A	26...40	320...400	50	1SDA067554R1	455,00
XT2S 160, TMA, In=50A	35...50	300...500	50	1SDA067555R1	455,00
XT2S 160, TMA, In=63A	44...63	300...500	50	1SDA067556R1	455,00
XT2S 160, TMA, In=80A	56...80	400...800	50	1SDA067557R1	455,00
XT2S 160, TMA, In=100A	70...100	500...1000	50	1SDA067558R1	455,00
XT2S 160, TMA, In=125A	87,5...125	625...1250	50	1SDA067559R1	462,00
XT2S 160, TMA, In=160A	112...160	800...1600	50	1SDA067560R1	462,00

XT4S 250, TMA, In=200A	140...200	1000...2000	50	1SDA068310R1	677,00
XT4S 250, TMA, In=250A	175...250	1250...2500	50	1SDA068312R1	677,00

TMD koruma: Termik ayarlanabilir, manyetik sabit.

TMA koruma: Termik ayarlanabilir, manyetik ayarlanabilir.



XT1



XT3



XT4



XT2

Kompakt tip devre kesiciler

Tmax T ve XT kompakt tip devre kesiciler



XT2

T5N 630A
PR222DS/P-LSIGT7S 1600
PR332/P-LIT7M
PR332/P-LI

EKIP LS/I elektronik koruma (Dağıtım devrelerinin korunmasında), 3 kutuplu

Tipi	Termik koruma Ith (A)	Manyetik koruma I3 (A)	Kesme kapasitesi Icu (kA) (415VAC)	Kodu	Fiyatı TL/Adet
XT2N 160, Ekip LS/I, In=10A	0,4...1	1...10	36	1SDA067054R1	541,00
XT2N 160, Ekip LS/I, In=25A	0,4...1	1...10	36	1SDA067055R1	541,00
XT2N 160, Ekip LS/I, In=63A	0,4...1	1...10	36	1SDA067056R1	541,00
XT2N 160, Ekip LS/I, In=100A	0,4...1	1...10	36	1SDA067057R1	541,00
XT2N 160, Ekip LS/I, In=160A	0,4...1	1...10	36	1SDA067058R1	606,00
XT4N 250, Ekip LS/I, In=250A	0,4...1	1...10	36	1SDA068126R1	807,00
XT2S 160, Ekip LS/I, In=160A	0,4...1	1...10	50	1SDA067804R1	668,00
XT4S 250, Ekip LS/I, In=250A	0,4...1	1...10	50	1SDA068475R1	881,00
XT4H 250, Ekip LS/I, In=250A	0,4...1	1...10	70	1SDA068515R1	1.101,00

PR LS/I elektronik koruma, 3 kutuplu

T5N 400, PR221DS-LS/I, In=400A	0,4...1xln	1...10xln	36	1SDA054317R1	1.700,00
T5N 630, PR221DS-LS/I, In=630A	0,4...1xln	1...10xln	36	1SDA054396R1	2.288,00
T6N 630, PR221DS-LS/I, In=630A	0,4...1xln	1...10xln	36	1SDA060226R1	2.288,00
T6N 800, PR221DS-LS/I, In=800A	0,4...1xln	1...10xln	36	1SDA060268R1	3.225,00
T6N 1000, PR221DS-LS/I, In=1000A	0,4...1xln	1...10xln	36	1SDA060537R1	3.931,00
T5S 400, PR221DS-LS/I, In=400A	0,4...1xln	1...10xln	50	1SDA054333R1	1.770,00
T5S 630, PR221DS-LS/I, In=630A	0,4...1xln	1...10xln	50	1SDA054404R1	2.440,00
T6S 630, PR221DS-LS/I, In=630A	0,4...1xln	1...10xln	50	1SDA060236R1	2.440,00
T6S 800, PR221DS-LS/I, In=800A	0,4...1xln	1...10xln	50	1SDA060278R1	3.398,00
T6S 1000, PR221DS-LS/I, In=1000A	0,4...1xln	1...10xln	50	1SDA060547R1	4.083,00
T7S 1000, PR231/P-LS/I, In=1000A	0,4...1xln	1...10xln	50	1SDA062738R1	4.533,00
T7S 1250, PR231/P-LS/I, In=1250A	0,4...1xln	1...10xln	50	1SDA062866R1	5.213,00
T7S 1600, PR231/P-LS/I, In=1600A	0,4...1xln	1...10xln	50	1SDA062994R1	7.209,00
T5H 400, PR221DS-LS/I, In=400A	0,4...1xln	1...10xln	70	1SDA054349R1	2.426,00
T5H 630, PR221DS-LS/I, In=630A	0,4...1xln	1...10xln	70	1SDA054412R1	2.981,00
T6H 630, PR221DS-LS/I, In=630A	0,4...1xln	1...10xln	70	1SDA060246R1	2.981,00
T6H 800, PR221DS-LS/I, In=800A	0,4...1xln	1...10xln	70	1SDA060289R1	3.900,00
T7H 1000, PR231/P-LS/I, In=1000A	0,4...1xln	1...10xln	70	1SDA062770R1	4.762,00
T7H 1250, PR231/P-LS/I, In=1250A	0,4...1xln	1...10xln	70	1SDA062898R1	5.488,00
T7H 1600, PR231/P-LS/I, In=1600A	0,4...1xln	1...10xln	70	1SDA063026R1	7.594,00

T7M motor takılabilen, PR LS/I elektronik koruma, 3 kutuplu

T7S 1000M, PR231/P-LS/I, In=1000A	0,4...1xln	1...10xln	50	1SDA062754R1	5.599,00
T7S 1250M, PR231/P-LS/I, In=1250A	0,4...1xln	1...10xln	50	1SDA062882R1	6.255,00
T7S 1600M, PR231/P-LS/I, In=1600A	0,4...1xln	1...10xln	50	1SDA063010R1	8.192,00
T7H 1000M, PR231/P-LS/I, In=1000A	0,4...1xln	1...10xln	70	1SDA062786R1	5.783,00
T7H 1250M, PR231/P-LS/I, In=1250A	0,4...1xln	1...10xln	70	1SDA062914R1	6.520,00
T7H 1600M, PR231/P-LS/I, In=1600A	0,4...1xln	1...10xln	70	1SDA063042R1	8.507,00

T7M serisinde uzaktan açtırma yapmak için, motor+açma ve kapama bobinine gereksinim vardır.

Motorlu uygulamalarınız için T7M serisini kullanınız. T7M için motor ayrıca sipariş edilmelidir.

T7 şaltere motor takılmaz. T7 şaltere diğer aksesuarlar takılabilir.

T7M şalterler şebeke-jeneratör transferine ve senkronizasyona uygundur.

Kompakt tip devre kesiciler

Tmax T ve XT kompakt tip devre kesiciler

Termik, manyetik koruma, 4 kutuplu



XT2 EKIP LSIG 4p



XT3 TMD 4p iç görünüş



T5 4p LSIG

Tipi	Termik koruma Ith (A)	Manyetik koruma I3 (A)	Kesme kapasitesi Icu (kA)	Kodu	Fiyatı TL/Adet
XT1N 160, TMD, In=32A, 4p	22,5...32	450	36	1SDA067419R1	510,00
XT1N 160, TMD, In=40A, 4p	26...40	450	36	1SDA067420R1	510,00
XT1N 160, TMD, In=50A, 4p	35...50	500	36	1SDA067421R1	510,00
XT1N 160, TMD, In=63A, 4p	44...63	630	36	1SDA067422R1	510,00
XT1N 160, TMD, In=80A, 4p	56...80	800	36	1SDA067423R1	571,00
XT1N 160, TMD, In=100A, 4p	70...100	1000	36	1SDA067424R1	571,00
XT1N 160, TMD, In=125A, InN=100%, 4p	87,5...125	1250	36	1SDA067427R1	586,00
XT1N 160, TMD, In=160A, InN=100%, 4p	112...160	1600	36	1SDA067428R1	597,00
XT3N 250, TMD, In=200A, InN=100%, 4p	140...200	2000	36	1SDA068069R1	1.072,00
XT3N 250, TMD, In=250A, InN=100%, 4p	175...250	2500	36	1SDA068070R1	1.072,00
T5N 400, TMA, In=400A, InN=100%, 4p	280...400	2000...4000	36	1SDA054478R1	2.410,00
T6N 630, TMA, In=630A, InN=100%, 4p	441...630	3150...6300	36	1SDA060210R1	2.660,00
T6N 800, TMA, In=800A, InN=100%, 4p	560...800	4000...8000	36	1SDA060222R1	3.815,00
XT1S 160, TMD, In=50A, 4p	35...50	500	50	1SDA067439R1	600,00
XT1S 160, TMD, In=63A, 4p	44...63	630	50	1SDA067440R1	600,00
XT1S 160, TMD, In=80A, 4p	56...80	800	50	1SDA067441R1	600,00
XT1S 160, TMD, In=100A, 4p	70...100	1000	50	1SDA067442R1	600,00
XT1S 160, TMD, In=125A, InN=100%, 4p	87,5...125	1250	50	1SDA067445R1	615,00
XT1S 160, TMD, In=160A, InN=100%, 4p	112...160	1600	50	1SDA067446R1	627,00
XT3S 250, TMD, In=200A, InN=100%, 4p	140...200	2000	50	1SDA068231R1	1.251,00
XT3S 250, TMD, In=250A, InN=100%, 4p	175...250	2500	50	1SDA068232R1	1.251,00
T5S 400, TMA, In=400A, InN=100%, 4p	280...400	2000...4000	50	1SDA054480R1	2.534,00
T6S 630, TMA, In=630A, InN=100%, 4p	441...630	3150...6300	50	1SDA060211R1	2.870,00
T6S 800, TMA, In=800A, InN=100%, 4p	560...800	4000...8000	50	1SDA060223R1	4.135,00
XT1H 160, TMD, In=50A, 4p	35...50	500	70	1SDA067457R1	628,00
XT1H 160, TMD, In=63A, 4p	44...63	630	70	1SDA067458R1	628,00
XT1H 160, TMD, In=80A, 4p	56...80	800	70	1SDA067459R1	628,00
XT1H 160, TMD, In=100A, 4p	70...100	1000	70	1SDA067460R1	628,00
XT1H 160, TMD, In=125A, InN=100%, 4p	87,5...125	1250	70	1SDA067463R1	923,00
XT1H 160, TMD, In=160A, InN=100%, 4p	112...160	1600	70	1SDA067464R1	932,00
XT4H 250, TMA, In=200A, InN=100%, 4p	140...200	1000...2000	70	1SDA068362R1	1.490,00
XT4H 250, TMA, In=250A, InN=100%, 4p	175...250	1250...2500	70	1SDA068364R1	1.500,00
T5H 400, TMA, In=400A, InN=100%, 4p	280...400	2000...4000	70	1SDA054482R1	3.156,00
T6H 630, TMA, In=630A, InN=100%, 4p	441...630	3150...6300	70	1SDA060212R1	3.380,00
T6H 800, TMA, In=800A, InN=100%, 4p	560...800	4000...8000	70	1SDA060224R1	5.488,00

TMD koruma (Termik ayarlanabilir, manyetik sabit), 4 kutuplu

XT2S 160, TMD, In=25A, 4p	17,5...25	300	50	1SDA067573R1	664,00
XT2S 160, TMD, In=32A, 4p	22,5...32	320	50	1SDA067574R1	664,00

TMA koruma (Termik ayarlanabilir, manyetik ayarlanabilir), 4 kutuplu

XT2S 160, TMA, In=40A, 4p	26...40	300...400	50	1SDA067575R1	664,00
XT2S 160, TMA, In=50A, 4p	35...50	300...500	50	1SDA067576R1	664,00
XT2S 160, TMA, In=63A, 4p	44...63	300...630	50	1SDA067577R1	664,00
XT2S 160, TMA, In=80A, 4p	56...80	400...800	50	1SDA067578R1	664,00
XT2S 160, TMA, In=100A, 4p	70...100	500...1000	50	1SDA067579R1	664,00
XT2S 160, TMA, In=125A, InN=100%, 4p	87,5...125	625...1250	50	1SDA067582R1	683,00
XT2S 160, TMA, In=160A, InN=100%, 4p	112...160	800...1600	50	1SDA067583R1	694,00

XT4S 250, TMA, In=200A, InN=100%, 4p	140...200	1000...2000	50	1SDA068329R1	1.320,00
XT4S 250, TMA, In=250A, InN=100%, 4p	175...250	1250...2500	50	1SDA068331R1	1.320,00

TMD koruma: Termik ayarlanabilir, manyetik sabit
TMA koruma: Termik ayarlanabilir, manyetik ayarlanabilir

Kompakt tip devre kesiciler

Tmax T ve XT kompakt tip devre kesiciler

EKIP LS/I elektronik koruma (Dağıtım devrelerinin korunmasında) 4 kutuplu

Tipi	Termik koruma Ith (A)	Manyetik koruma I3 (A)	Kesme kapasitesi Icu (kA)	Kodu	Fiyatı TL/Adet
XT2N 160, Ekip LS/I, In=10A, 4p	0,4...1xIn	1...10xIn	36	1SDA067090R1	1.340,00
XT2N 160, Ekip LS/I, In=25A, 4p	0,4...1xIn	1...10xIn	36	1SDA067091R1	1.340,00
XT2N 160, Ekip LS/I, In=63A, 4p	0,4...1xIn	1...10xIn	36	1SDA067092R1	1.340,00
XT2N 160, Ekip LS/I, In=100A, 4p	0,4...1xIn	1...10xIn	36	1SDA067093R1	1.340,00
XT2N 160, Ekip LS/I, In=160A, 4p	0,4...1xIn	1...10xIn	36	1SDA067095R1	1.340,00
XT4N 250, Ekip LS/I, In=250A, 4p	0,4...1xIn	1...10xIn	36	1SDA068147R1	1.400,00
XT2S 160, Ekip LS/I, In=160A, 4p	0,4...1xIn	1...10xIn	50	1SDA067838R1	1.356,00
XT4S 250, Ekip LS/I, In=250A, 4p	0,4...1xIn	1...10xIn	50	1SDA068495R1	1.500,00
XT4H 250, Ekip LS/I, In=250A, 4p	0,4...1xIn	1...10xIn	70	1SDA068535R1	1.950,00



T6 4p LSIG



T7 4p PR332/P-LSIG



T7M 4p PR332/P-LSIG

PR LS/I elektronik koruma, 4 kutuplu

T5N 400, PR221DS-LS/I, In=400A, 4p	0,4...1xIn	1...10xIn	36	1SDA054325R1	2.500,00
T5N 630, PR221DS-LS/I, In=630A, 4p	0,4...1xIn	1...10xIn	36	1SDA054400R1	2.726,00
T6N 630, PR221DS-LS/I, In=630 4p F F	0,4...1xIn	1...10xIn	36	1SDA060231R1	2.726,00
T6N 800, PR221DS-LS/I, In=800A, 4p	0,4...1xIn	1...10xIn	36	1SDA060273R1	3.952,00
T6N 1000, PR221DS-LS/I, In=1000A, 4p	0,4...1xIn	1...10xIn	36	1SDA060542R1	5.045,00
T5S 400, PR221DS-LS/I, In=400A, 4p	0,4...1xIn	1...10xIn	50	1SDA054341R1	2.602,00
T5S 630, PR221DS-LS/I, In=630A, 4p	0,4...1xIn	1...10xIn	50	1SDA054408R1	2.930,00
T6S 630, PR221DS-LS/I, In=630A, 4p	0,4...1xIn	1...10xIn	50	1SDA060241R1	2.930,00
T6S 800, PR221DS-LS/I, In=800A, 4p	0,4...1xIn	1...10xIn	50	1SDA060283R1	4.193,00
T6S 1000, PR221DS-LS/I, In=1000A, 4p	0,4...1xIn	1...10xIn	50	1SDA060556R1	5.272,00
T7S 1000, PR231/P LS/I, In=1000A, 4p	0,4...1xIn	1...10xIn	50	1SDA062746R1	5.557,00
T7S 1250, PR231/P LS/I, In=1250A, 4p	0,4...1xIn	1...10xIn	50	1SDA062874R1	6.390,00
T7S 1600, PR231/P LS/I, In=1600A, 4p	0,4...1xIn	1...10xIn	50	1SDA063002R1	8.837,00
T5H 400, PR221DS-LS/I, In=400A, 4p	0,4...1xIn	1...10xIn	70	1SDA054357R1	3.469,00
T5H 630, PR221DS-LS/I, In=630A, 4p	0,4...1xIn	1...10xIn	70	1SDA054416R1	3.450,00
T6H 630, PR221DS-LS/I, In=630 4p F F	0,4...1xIn	1...10xIn	70	1SDA060251R1	3.450,00
T6H 800, PR221DS-LS/I, In=800A, 4p	0,4...1xIn	1...10xIn	70	1SDA060294R1	5.588,00
T7H 1000, PR231/P LS/I, In=1000A, 4p	0,4...1xIn	1...10xIn	70	1SDA062778R1	6.452,00
T7H 1250, PR231/P LS/I, In=1250A, 4p	0,4...1xIn	1...10xIn	70	1SDA062906R1	7.255,00
T7H 1600, PR231/P LS/I, In=1600A, 4p	0,4...1xIn	1...10xIn	70	1SDA063034R1	9.891,00

T7M motor takılabilen, PR LS/I elektronik koruma, 4 kutuplu

T7S 800M, PR231/P LS/I, In=800A, 4p	0,4...1xIn	1...10xIn	50	1SDA061989R1	4.692,00
T7S 1000M, PR231/P LS/I, In=1000A, 4p	0,4...1xIn	1...10xIn	50	1SDA062762R1	6.863,00
T7S 1250M, PR231/P LS/I, In=1250A, 4p	0,4...1xIn	1...10xIn	50	1SDA062890R1	7.666,00
T7S 1600M, PR231/P LS/I, In=1600A, 4p	0,4...1xIn	1...10xIn	50	1SDA063018R1	10.041,00
T7H 800M, PR231/P LS/I, In=800A, 4p	0,4...1xIn	1...10xIn	70	1SDA062666R1	6.288,00
T7H 1000M, PR231/P LS/I, In=1000A, 4p	0,4...1xIn	1...10xIn	70	1SDA062794R1	7.088,00
T7H 1250M, PR231/P LS/I, In=1250A, 4p	0,4...1xIn	1...10xIn	70	1SDA062922R1	7.992,00
T7H 1600M, PR231/P LS/I, In=1600A, 4p	0,4...1xIn	1...10xIn	70	1SDA063050R1	10.709,00

T7M serisinde uzaktan açtırma yapmak için, motor+açma ve kapama bobinine gereksinim vardır. Motorlu uygulamalarınız için T7M serisini kullanınız. T7M için motor ayrıca sipariş edilmelidir. T7 şaltlere motor takılamaz. T7 şaltlere diğer aksesuarlar takılabilir. T7M şaltlerler şebeke-jeneratör transferine ve senkronizasyona uygundur.

Kompakt tip devre kesiciler

Tmax T ve XT kompakt tip devre kesiciler



XT2S 160 MA



XT3 MA koruma ünitesi ön görünüş



T5S 400

Motor koruma uygulamasına yönelik kompakt devre kesiciler

Tanımı	Kesme kapasitesi Icu (kA) (415V)	Kodu	Fiyatı TL/Adet
Sadece manyetik koruma üniteli (kısa devreye karşı)			
XT2S 160 MA In=32 Im=192...448 3p F F	50	1SDA067766R1	378,00
XT2S 160 MA In=52 Im=314...728 3p F F	50	1SDA067767R1	378,00
XT2S 160 MA In=80 Im=480...1120 3p F F	50	1SDA067768R1	378,00
XT2S 160 MA In=100 Im=600...1400 3p F F	50	1SDA067769R1	378,00
XT3S 250 MA125 Im=750...1500 3p F F	50	1SDA068280R1	727,00
XT3S 250 MA160 Im=960...1920 3p F F	50	1SDA068281R1	727,00
XT3S 250 MA200 Im=1200...2400 3p F F	50	1SDA068282R1	727,00
T4S 320 PR221 DS-I, In=320 3p F F	50	1SDA054126R1	1.738,00
T5S 400 PR221 DS-I, In=400 3p F F	50	1SDA054335R1	1.738,00
T6S 630 PR221 DS-I, In=630 3p F F	50	1SDA060237R1	2.852,00
T6S 800 PR221 DS-I, In=800 3p F F	50	1SDA060279R1	3.256,00

Gelişmiş mikro işlemcili motor koruma üniteli (PR222MP)

T5S 400 PR222MP, In=320 3p F F	50	1SDA054553R1	2.109,00
T5S 400 PR222MP, In=400 3p F F	50	1SDA054554R1	2.109,00

*PR222 MP korumaları:

- Aşırı yük
- Kısa devre
- Faz kaybı
- Faz dengesizliği
- Rotor kilitlemesi

	3 kutuplu devre kesiciler	4 kutuplu devre kesiciler
XT1		
XT3		
XT2 XT4		

Kompakt tip devre kesiciler

Tmax XT devre kesiciler için aksesuarlar

XT1-XT3
MotorXT2-XT4
Motor

Düşük gerilim bobini



Açma bobini çekmeceli için



Yardımcı kontak



Yardımcı kontak çekmeceli için



Direk döner kurma kolu



Ayarlanabilir milli döner kurma kolu

Yandan tahrikli ayarlanabilir milli
döner kurma kolu

IP54 koruma



Mekanik kilit



Montaj plakası Yatay kaide

Motor

Kullanılan şalter	Tanımı	Kodu	Fiyatı TL/Adet
XT1, XT3	MOTOR D XT1 ve XT3 için 220...250 V ac/dc	1SDA066460R1	922,00
XT2, XT4	MOTOR E XT2 ve XT4 için 220...250 V ac/dc	1SDA066466R1	2.471,00

Düşük gerilim bobini

XT1, XT2, XT3, XT4 sabit ve soketli	UVR-C XT1..XT4 F/P 220-240Vac-220-250Vdc	1SDA066399R1	162,00
XT1, XT2, XT3, XT4 sabit ve soketli	UVR-C XT1..XT4 F/P 380-440 Vac	1SDA066400R1	162,00
XT2, XT4 çekmeceli	UVR-C XT2-XT4 W 220-240Vac-220-250Vdc	1SDA066406R1	162,00
XT2, XT4 çekmeceli	UVR-C XT2-XT4 W 380-440 Vac	1SDA066407R1	162,00

Açma bobini

XT1, XT2, XT3, XT4 sabit ve soketli	SOR-C XT1..XT4 F/P 220-240Vac-220-250Vdc	1SDA066325R1	151,00
XT1, XT2, XT3, XT4 sabit ve soketli	SOR-C XT1..XT4 F/P 380-440 Vac	1SDA066326R1	151,00
XT2, XT4 çekmeceli	SOR-C XT2-XT4 W 220-240Vac-220-250Vdc	1SDA066332R1	151,00
XT2, XT4 çekmeceli	SOR-C XT2-XT4 W 380-440 Vac	1SDA066333R1	151,00

Yardımcı kontaklar

XT1, XT2, XT3, XT4 sabit ve soketli	AUX-C 1A/K+1SY 250V XT1..XT4 F/P	1SDA066431R1	89,00
XT2, XT4 çekmeceli	AUX-C 1A/K+1SY 250V XT2-XT4 W	1SDA066432R1	89,00
XT1, XT2, XT3, XT4 sabit ve soketli	AUX-C 2A/K+1SY 250V XT1..XT4 F/P	1SDA066433R1	147,00
XT2, XT3, XT4 sabit ve soketli	AUX-C 3A/K+1SY 250V XT2, XT3, XT4 F/P	1SDA066434R1	197,00
XT2, XT4 çekmeceli	AUX-C 3A/K+1SY 250V XT2-XT4 W	1SDA066435R1	197,00
XT1 sol boşluğa takılır	AUX-C 3A/K L 250V XT1	1SDA066426R1	185,00
XT2, XT4 sol boşluğa takılır	AUX-C 3A/K L 250V XT2-XT4 F/P	1SDA066427R1	185,00
XT3 sol boşluğa takılır	AUX-C 3A/K L 250V XT3	1SDA066428R1	185,00
XT2, XT4 sabit ve soketli	AUX-C 2A/K+2SY+AUX-SA-C 250V XT2-XT4 F/P	1SDA066438R1	246,00
XT2, XT4 çekmeceli	AUX-C 2A/K+2SY+AUX-SA-C 250V XT2-XT4 W	1SDA066439R1	246,00
XT2, XT4 sabit ve soketli trip ünitesi	AUX-SA-C 250V XT2-XT4 F/P	1SDA066429R1	112,00
XT2, XT4 çekmeceli trip ünitesi	AUX-SA-C 250V XT2-XT4 W	1SDA066430R1	112,00
XT1, XT2, XT3, XT4 sabit ve soketli	AUX-C 1A/K 250V XT1..XT4 F/P	1SDA066994R1	48,00
XT2, XT4 çekmeceli	AUX-C 1A/K 250V XT2-XT4 W	1SDA066995R1	55,00

Direk döner kurma kolları

XT1, XT3 sabit ve soketli	RHD XT1-XT3 F/P standart, direk montaj	1SDA066475R1	83,00
XT1, XT3 sabit ve soketli	RHD_EM XT1-XT3 F/P acil dur, direk montaj	1SDA066477R1	83,00
XT2, XT4 sabit ve soketli	RHD XT2-XT4 F/P standart, direk montaj	1SDA069053R1	98,00
XT2, XT4 sabit ve soketli	RHD_EM XT2-XT4 F/P acil dur, direk montaj	1SDA069054R1	98,00
XT2, XT4 çekmeceli	RHD XT2-XT4 W standart, direk montaj	1SDA066476R1	98,00
XT2, XT4 çekmeceli	RHD_EM XT2-XT4 W acil dur, direk montaj	1SDA066478R1	98,00

Ayarlanabilir milli uzatılmış döner kurma kolları

XT1, XT3 sabit ve soketli	RHE XT1-XT3 F/P standart, ayarlanabilir milli	1SDA066479R1	122,00
XT1, XT3 sabit ve soketli	RHE_EM XT1-XT3 F/P acil dur, ayarlanabilir milli	1SDA066481R1	122,00
XT2, XT4 sabit ve soketli	RHE XT2-XT4 F/P standart, ayarlanabilir milli	1SDA069055R1	147,00
XT2, XT4 sabit ve soketli	RHE_EM XT2-XT4 F/P acil dur, ayarlanabilir milli	1SDA069056R1	147,00
XT2, XT4 çekmeceli	RHE XT2-XT4 W standart, ayarlanabilir milli	1SDA066480R1	147,00
XT2, XT4 çekmeceli	RHE_EM XT2-XT4 W acil dur, ayarlanabilir milli	1SDA066482R1	147,00

Yandan tahrikli ayarlanabilir milli döner kurma kolları

XT1, XT3 sabit ve soketli	RHS L XT1-XT3 F/P standart	1SDA066579R1	208,00
XT1, XT3 sabit ve soketli	RHS L XT1-XT3 F/P acil dur	1SDA066580R1	208,00
XT2, XT4 sabit ve soketli	RHS L XT2-XT4 F/P standart	1SDA069058R1	208,00
XT2, XT4 sabit ve soketli	RHS L XT2-XT4 F/P acil dur	1SDA069059R1	208,00

Döner kurma kolları için aksesuarlar

XT1, XT2, XT3, XT4 için	IP54 koruma için x RHE XT1..XT4	1SDA066587R1	81,00
-------------------------	---------------------------------	--------------	-------

Mekanik kilit

XT1 sabit	MIR-P Montaj plakası x XT1 F	1SDA066639R1	84,00
XT1 soketli	MIR-P Montaj plakası x XT1 P	1SDA066640R1	84,00
XT2 sabit	MIR-P Montaj plakası x XT2 F	1SDA066641R1	84,00
XT2 soketli ve çekmeceli	MIR-P Montaj plakası x XT2 P/W	1SDA066642R1	84,00
XT3 sabit	MIR-P Montaj plakası x XT3 F	1SDA066643R1	84,00
XT3 soketli	MIR-P Montaj plakası x XT3 P	1SDA066644R1	84,00
XT4 sabit	MIR-P Montaj plakası x XT4 F	1SDA066645R1	84,00
XT4 soketli ve çekmeceli	MIR-P Montaj plakası x XT4 P/W	1SDA066646R1	84,00
X1, XT2, XT3, XT4	MIR-HR XT1..XT4 YATAY KAİDE	1SDA066637R1	367,00
X1, XT2, XT3, XT4	MIR-VR XT1..XT4 DIKEY KAİDE	1SDA066638R1	503,00

Kompakt tip devre kesiciler

Tmax XT devre kesiciler için aksesuarlar



Soket sabit parça



Soketli tipe dönüştürme kiti



Çekmece sabit parça



Çekmeceli tipe dönüştürme kiti



Konnektör



Konnektör



Pozisyon kontakları



Erken yardımcı kontaklar



Ön flanş



DIN rayı aparatı

Soket sabit parça

Kullanılan şalter	Tanımı	Kodu	Fiyatı TL/Adet
XT1	XT1 soket sabit parça 3p EF terminal	1SDA068183R1	136,00
XT2	XT2 soket sabit parça 3p EF terminal	1SDA068187R1	164,00
XT3	XT3 soket sabit parça 3p EF terminal	1SDA068192R1	164,00
XT4	XT4 soket sabit parça 3p EF terminal	1SDA068196R1	164,00

Sabit tip şalteri soketli tipe dönüştürme kiti

XT1	Sabit şalteri soketli tipe dönüştürme kiti XT1 3p	1SDA066276R1	123,00
XT2	Sabit şalteri soketli tipe dönüştürme kiti XT2 3p	1SDA066278R1	178,00
XT3	Sabit şalteri soketli tipe dönüştürme kiti XT3 3p	1SDA066280R1	178,00
XT4	Sabit şalteri soketli tipe dönüştürme kiti XT4 3p	1SDA066282R1	178,00

Çekmece sabit parça

XT2	XT2 çekmece sabit parça FP 3p EF	1SDA068200R1	292,00
XT4	XT4 çekmece sabit parça FP 3p EF	1SDA068204R1	292,00

Sabit tip şalteri çekmeceli tipe dönüştürme kiti

XT2	Sabit şalteri çekmeceli tipe dönüştürme kiti XT2 3p	1SDA066284R1	154,00
XT4	Sabit şalteri çekmeceli tipe dönüştürme kiti XT4 3p	1SDA066286R1	154,00

Soketli ve çekmeceli şalterler opsiyonel terminaller

XT1, XT2, XT3, XT4	Bağlantı terminalleri 3PIN XT1..XT4	1SDA066409R1	30,00
XT1, XT2, XT3, XT4	Bağlantı terminalleri 6PIN XT1..XT4	1SDA066410R1	35,00
XT1, XT2, XT3, XT4	Bağlantı terminalleri 9PIN XT1..XT4	1SDA066411R1	66,00
XT1, XT2, XT3, XT4	Bağlantı terminalleri 15PIN XT1..XT4	1SDA066412R1	68,00
XT2, XT4	Bağlantı terminalleri 12PIN XT2-XT4	1SDA066413R1	105,00
XT2, XT4	Bağlantı terminalleri 12PIN XT2-XT4	1SDA066414R1	105,00

Soketli ve çekmeceli şalterler için pozisyon kontakları

XT2, XT4	AUP-R 250 V XT2-XT4	1SDA066452R1	46,00
XT2, XT4	AUP-R 24 Vdc XT2-XT4	1SDA066453R1	69,00
XT1, XT2, XT3, XT4	AUP-I 250 V XT1..XT4	1SDA066450R1	46,00
XT1, XT2, XT3, XT4	AUP-I 24 Vdc XT1..XT4	1SDA066451R1	69,00

Döner kurma kolları için erken yardımcı kontaklar

XT2, XT4 çekmeceli	AUE 2 kontak kapalı x RHx XT2-XT4 W	1SDA066455R1	101,00
XT2, XT4 sabit ve soketli	AUE 2 kontak devre kesici içerisine açık kapalı XT2-XT4 F/P	1SDA066456R1	185,00
XT2, XT4 çekmeceli	AUE 2 kontak açık x RHx XT2-XT4 W	1SDA067119R1	101,00
XT1, XT2, XT3, XT4 sabit ve soketli	AUE 2 kontak kapalı x RHx XT1..XT4 F/P	1SDA066454R1	101,00
XT1, XT2, XT3, XT4 sabit ve soketli	AUE 2 kontak açık x RHx XT1..XT4 F/P	1SDA067118R1	101,00

Mandal için ön flanş

XT2, XT4 sabit ve soketli	FLD ön flanş XT2-XT4 F/P	1SDA066635R1	88,00
XT2, XT4 çekmeceli	FLD ön flanş XT2-XT4 W	1SDA066636R1	88,00

DIN rayı bağlantı aparatı

XT1-XT3	KIT DIN50022 XT1 3P-4p	1SDA066652R1	39,00
XT2-XT4	KIT DIN50022 XT2-XT4 3p-4p	1SDA066653R1	50,00

EKIP elektronik açma üniteleri için aksesuarlar

XT2, XT4	EKIP TT	Trip test ve pil ünitesi	1SDA066988R1	220,00
XT2, XT4 sabit ve soketli	EKIP COMxLSI-LSIG-M/LRIU	Modbus haberleşme modülü	1SDA068661R1	336,00
XT2, XT4 çekmeceli	EKIP COMxLSI-LSIG-M/LRIU	Modbus haberleşme modülü	1SDA068662R1	336,00
XT2, XT4	EKIP T&P (Tmax X1 ve Emax ile kullanılabilir)	USB bağlantısı ile EKIP koruma ünitesini detaylı test ve programlama	1SDA066989R1	4.389,00
XT2, XT4	EKIP display x LSI-LSIG-M/LRIU	EKIP ekran	1SDA068659R1	359,00
XT2, XT4	EKIP LED meter x LSI-LSIG-M/LRIU	EKIP LED metre	1SDA068660R1	220,00



EKIP TT



EKIP COM modülü



EKIP T&P USB

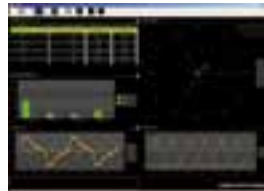

EKIP T&P software



EKIP display



EKIP LED metre

Kompakt tip devre kesiciler

Tmax XT devre kesiciler için aksesuarlar



XT RC 200 mm



XT1-XT3 RC



XT2-XT4 RC



XT3 RC B tip

Kaçak akım koruma modülleri

Kullanılan devre kesici	Tanımı	Ayar aralıkları	Kodu	Fiyatı TL/Adet
XT1	RC Inst. XT1 3 kutup	0,03...3A, ani açma	1SDA067122R1	1.159,00
XT1	RC Inst. XT1 4 kutup	0,03...3A, ani açma	1SDA067124R1	1.308,00
XT1	RC Sel. XT1 3 kutup	0,03...10A, ani açma ya da 0,1...3sn	1SDA067123R1	1.258,00
XT1	RC Sel. XT1 4 kutup	0,03...10A, ani açma ya da 0,1...3sn	1SDA067125R1	1.395,00
XT1	RC Sel. 200mm XT1 4 kutup, dar tip	0,03...10A, ani açma ya da 0,1...3sn	1SDA067121R1	1.435,00
XT2	RC Sel. tipA XT2 4 kutup	0,03...10A, ani açma ya da 0,1...3sn	1SDA067126R1	1.159,00
XT3	RC Inst. XT3 3 kutup	0,03...3A, ani açma	1SDA067127R1	1.620,00
XT3	RC Inst. XT3 4 kutup	0,03...3A, ani açma	1SDA067129R1	1.833,00
XT3	RC Sel. XT3 3 kutup	0,03...10A, ani açma ya da 0,1...3sn	1SDA067128R1	1.780,00
XT3	RC Sel. XT3 4 kutup	0,03...10A, ani açma ya da 0,1...3sn	1SDA067130R1	1.875,00
XT3	RC tipB XT3 4 kutup	0,03...1A, ani açma ya da 0,1...3sn	1SDA067132R1	2.820,00
XT4	RC Sel. tipA XT4 4 kutup	0,03...10A, ani açma ya da 0,1...3sn	1SDA067131R1	1.759,00

Yüksek tip terminal koruma kapağı

Kullanılan devre kesici	Tanımı	Kodu	Fiyatı TL/Adet
XT1	HTC XT1 3 kutup terminal kapağı yüksek tip 2 adet	1SDA066664R1	45,00
XT1	HTC XT1 4 kutup terminal kapağı yüksek tip 2 adet	1SDA066665R1	60,00
XT2	HTC XT2 3 kutup terminal kapağı yüksek tip 2 adet	1SDA066666R1	52,00
XT2	HTC XT2 4 kutup terminal kapağı yüksek tip 2 adet	1SDA066667R1	68,00
XT3	HTC XT3 3 kutup terminal kapağı yüksek tip 2 adet	1SDA066668R1	64,00
XT3	HTC XT3 4 kutup terminal kapağı yüksek tip 2 adet	1SDA066669R1	85,00
XT4	HTC XT4 3 kutup terminal kapağı yüksek tip 2 adet	1SDA066670R1	81,00
XT4	HTC XT4 4 kutup terminal kapağı yüksek tip 2 adet	1SDA066671R1	105,00



Terminal koruma kapakları

Alçak tip terminal koruma kapağı

XT1	LTC XT1 3 kutup terminal kapağı alçak tip 2 adet	1SDA066655R1	45,00
XT1	LTC XT1 4 kutup terminal kapağı alçak tip 2 adet	1SDA066656R1	60,00
XT2	LTC XT2 3 kutup terminal kapağı alçak tip 2 adet	1SDA066657R1	52,00
XT2	LTC XT2 4 kutup terminal kapağı alçak tip 2 adet	1SDA066659R1	68,00
XT3	LTC XT3 3 kutup terminal kapağı alçak tip 2 adet	1SDA066660R1	64,00
XT3	LTC XT3 4 kutup terminal kapağı alçak tip 2 adet	1SDA066661R1	85,00
XT4	LTC XT4 3 kutup terminal kapağı alçak tip 2 adet	1SDA066662R1	81,00
XT4	LTC XT4 4 kutup terminal kapağı alçak tip 2 adet	1SDA066663R1	105,00



Terminal koruma kapakları

Faz seperatörleri

Kullanılan devre kesici	Tanımı	Kodu	Fiyatı TL/Adet
XT1, XT3	PB 25mm 4 adet XT1-XT3 3 kutup	1SDA066674R1	25,00
XT1, XT3	PB 100mm 4 adet XT1-XT3 3 kutup	1SDA066676R1	25,00
XT1, XT3	PB 200mm 4 adet XT1-XT3 3 kutup	1SDA066678R1	37,50
XT2, XT4	PB 25mm 4 adet XT2-XT4 3 kutup	1SDA069062R1	25,00
XT2, XT4	PB 100mm 4 adet XT2-XT4 3 kutup	1SDA066675R1	25,00
XT2, XT4	PB 200mm 4 adet XT2-XT4 3 kutup	1SDA066677R1	37,50



Faz seperatörleri

Kompakt tip devre kesiciler

Tmax XT devre kesiciler için aksesuarlar

İlave bağlantı terminalleri

Arkadan bağlantıya dönüştürmek için



Arkadan bağlantı

Kullanılan devre kesici	Tanımı	Kodu	Fiyatı TL/Adet
XT1	KIT R arkadan bağlantı XT1 3 adet	1SDA066937R1	70,00
XT1	KIT R arkadan bağlantı XT1 6 adet	1SDA066939R1	139,00
XT2	KIT R arkadan bağlantı XT2 3 adet	1SDA066941R1	58,00
XT2	KIT R arkadan bağlantı XT2 6 adet	1SDA066943R1	116,00
XT3	KIT R arkadan bağlantı XT3 3 adet	1SDA066945R1	72,00
XT3	KIT R arkadan bağlantı XT3 6 adet	1SDA066947R1	145,00
XT4	KIT R arkadan bağlantı XT4 3 adet	1SDA066949R1	79,00
XT4	KIT R arkadan bağlantı XT4 6 adet	1SDA066951R1	159,00

Önden uzatılmış bağlantıya dönüştürmek için



Önden uzatılmış

XT1	KIT önden uzatılmış XT1 3 adet	1SDA066865R1	31,00
XT1	KIT önden uzatılmış XT1 6 adet	1SDA066867R1	61,00
XT2	KIT önden uzatılmış XT2 3 adet	1SDA066869R1	55,00
XT2	KIT önden uzatılmış XT2 6 adet	1SDA066871R1	69,00
XT3	KIT önden uzatılmış XT3 3 adet	1SDA066873R1	43,00
XT3	KIT önden uzatılmış XT3 6 adet	1SDA066875R1	87,00
XT4	KIT önden uzatılmış XT4 3 adet	1SDA066877R1	48,00
XT4	KIT önden uzatılmış XT4 6 adet	1SDA066879R1	95,00

Önden uzatılmış genişletilmiş bağlantıya dönüştürmek için



Önden uzatılmış genişletilmiş

XT1	KIT önden uzatılmış genişletilmiş XT1 3 adet	1SDA066889R1	55,00
XT1	KIT önden uzatılmış genişletilmiş XT1 6 adet	1SDA066891R1	111,00
XT2	KIT önden uzatılmış genişletilmiş XT2 3 adet	1SDA066893R1	62,00
XT2	KIT önden uzatılmış genişletilmiş XT2 6 adet	1SDA066895R1	88,00
XT3	KIT önden uzatılmış genişletilmiş XT3 3 adet	1SDA066897R1	78,00
XT3	KIT önden uzatılmış genişletilmiş XT3 6 adet	1SDA066899R1	112,00
XT4	KIT önden uzatılmış genişletilmiş XT4 3 adet	1SDA066901R1	100,00
XT4	KIT önden uzatılmış genişletilmiş XT4 6 adet	1SDA066903R1	136,00

Kompakt tip devre kesiciler

Tmax T4-T7 devre kesiciler için aksesuarlar



Motor T7M-X1 Motor T4-T5



Düşük gerilim bobini

Düşük gerilim bobini
T7M-T7-X1

Açma bobini



3xA/K sinyal kontağı



Döner kurma kolları



Mekanik kilit

Motor

Kullanılan şalter	Tanımı	Kodu	Fiyatı TL/Adet
T4-T5	T4-T5 motor 220-250V AC/DC	1SDA054897R1	2.471,00
T6	T6 motor 220-250V AC/DC	1SDA060398R1	2.173,00
T7M-X1	T7M-X1 motor 220-250V AC/DC	1SDA062116R1	1.298,00

PR222DS/PD ve PR223DS mikroilemci koruma ünitesi devre kesiciler ile kullanılması gereken motorlar için satış ofisimize başvurunuz.

Düşük gerilim bobini

T4-T5-T6	T4-T5-T6 UVR düşük gerilim bobini 220-240V AC/220-250V DC	1SDA054891R1	162,00
T4-T5-T6	T4-T5-T6 UVR düşük gerilim bobini 380-440V AC	1SDA054892R1	162,00
T7M-X1-T7	T7-T7M-X1 UVR düşük gerilim bobini 240-250V AC/DC	1SDA063552R1	221,00

Düşük gerilim bobini zaman geciktirme ünitesi

T1-T6	T1-T6 Düşük gerilim gecikme ünitesi 110-125V AC/DC	1SDA051360R1	656,00
T1-T6	T1-T6 Düşük gerilim gecikme ünitesi 220-250V AC/DC	1SDA051361R1	656,00
T7M-X1-T7	T7-T7M-X1 UVD 220-250V AC/DC	1SDA038320R1	408,00

Açma bobini

T4-T5-T6	T4-T5-T6 SOR açma bobini 220-240V AC/220-250V DC	1SDA054873R1	151,00
T4-T5-T6	T4-T5-T6 SOR açma bobini 380-440VAC	1SDA054874R1	151,00
T7M-X1-T7	T7-T7M-X1 SOR açma bobini 220-230V AC/DC	1SDA063548R1	275,00
T4-T5-T6	T4-T5-T6 sürekli enerjili, 110-120V AC	1SDA054879R1	188,00

Kapama bobini

T7M-X1	T7M-X1 SCR kapama bobini	1SDA063550R1	275,00
--------	--------------------------	--------------	--------

Yardımcı kontak

T4-T5-T6	T4-T5-T6 1A/K yardımcı kontak + trip kontağı 250V AC/DC	1SDA054910R1	89,00
T4-T5-T6	T4-T5-T6 3A/K yardımcı kontak + trip kontağı 250V AC/DC	1SDA054911R1	197,00
T4-T5	T4-T5 açtırma ünitesi trip sinyal kontağı	1SDA055050R1	97,00
T4-T5-T6	T4-T5-T6 2A/K yardımcı kontak 400V AC	1SDA054913R1	89,00
T7-T7M-X1	T7M-X1 2A/K yardımcı kontak 400V AC	1SDA062102R1	89,00
T7	T7 1A/K yardımcı kontak + trip kontağı 400V AC	1SDA062104R1	89,00
T7M	T7M-X1 açtırma ünitesi trip sinyal kontağı	1SDA063553R1	129,00

Döner kurma kolu mekanizması

T4-T5	Standart döner kurma kolu mek. T4-T5 ayarlanabilir mil dahil	1SDA054929R1	147,00
T4-T5	Acil dur döner kurma kolu mek. T4-T5 ayarlanabilir mil dahil	1SDA054930R1	147,00
T4-T5	Standart döner kurma kolu mek. T4-T5 direkt montaj	1SDA054926R1	98,00
T4-T5	Acil dur döner kurma kolu mek. T4-T5 direkt montaj	1SDA054927R1	98,00
T6	Standart döner kurma kolu mek.-T6 F ve P için. ayarlanabilir mil dahil	1SDA060409R1	207,00
T7	Standart döner kurma kolu mek.-T7 F ve P için. ayarlanabilir mil dahil	1SDA062122R1	299,00
T6	Standart döner kurma kolu mek.-T6 F ve P için. direk montaj	1SDA060405R1	207,00
T7	Standart döner kurma kolu mek.-T7 F ve P için. direk montaj	1SDA062120R1	299,00

Mekanik kilit

T4-T5	T4-T5 mekanik kilit kaidesi	1SDA054946R1	287,00
T4	İki adet T4 şalter için montaj plakası	1SDA054948R1	144,00
T5	İki adet T5 şalter için montaj plakası	1SDA054951R1	144,00
T6	T6 mekanik kilit-yatay	1SDA060685R1	1.785,00
T7-T7M-X1	T7M-X1 mekanik kilit kablosu	1SDA062127R1	679,00
T7-T7M-X1	T7M-X1 mekanik kilit plakası, 1 adet devre kesici için	1SDA062129R1	721,00

T4-T5'de kullanılacak mekanik kilit için kaide+montaj plakası birlikte sipariş edilmelidir.
T7M-X1 tipi devre kesicilerde, 2 devre kesici için 1 adet kablo ve 2 adet plaka birlikte sipariş edilmelidir.

Kompakt tip devre kesiciler

Tmax T4-T7 devre kesiciler için aksesuarlar



RC221

T5 için kaçak akım koruma modülleri

Kullanılan şalter	Açma zamanı	Hassasiyet ayarı	Kodu	Fiyatı TL/Adet
T5 - 4 kutup / RC222	0,1 - 3 sn	30mA - 10A	1SDA054955R1	2.602,00
T4 - 4 kutup / RC222	0,1 - 3 sn	30mA - 10A	1SDA054954R1	1.833,00



Soket sabit parça

Soket sabit parça, 3 kutuplu

Kullanılan şalter	Tanımı	Kodu	Fiyatı TL/Adet
T4	T4, Soket sabit parça önden bağlantı uzatılmış terminalli	1SDA054737R1	220,00
T5 400	T5 400, Soket sabit parça önden bağlantı uzatılmış terminalli	1SDA054749R1	437,00
T5 630	T5 630, Soket sabit parça önden bağlantı uzatılmış terminalli	1SDA054762R1	741,00



Soketli tipe dönüştürme kiti

Sabit tip şalteri soketli tipe dönüştürme kiti

T4	T4, sabit tip şalteri soketli tipe dönüştürme kiti	1SDA054839R1	178,00
T5 400	T5 400, sabit tip şalteri soketli tipe dönüştürme kiti	1SDA054843R1	328,00
T5 630	T5 630, sabit tip şalteri soketli tipe dönüştürme kiti	1SDA054847R1	328,00

Çekmece sabit parça, 3 kutuplu

T4	T4, Çekmece sabit parça, önden bağlantı uzatılmış terminalli	1SDA054743R1	480,00
T5 400	T5 400, çekmece sabit parça, önden bağlantı uzatılmış terminalli	1SDA054755R1	598,00
T5 630	T5 630, çekmece sabit parça, önden bağlantı uzatılmış terminalli	1SDA054768R1	724,00
T6	T6, çekmece sabit parça, önden bağlantı uzatılmış terminalli	1SDA060384R1	913,00
T7-T7M-X1	T7-T7M-X1, çekmece sabit parça, önden bağlantı uzatılmış terminalli	1SDA062045R1	2.272,00
T7-T7M-X1	T7-T7M-X1, çekmece sabit parça, arkadan yatay / (dikey)* terminalli	1SDA062044R1	2.029,00

* Eğer arkadan dikey terminalli isteniyorsa aşağıdaki 1SDA063571R1 kodlu ekstra kod sipariş edilmelidir.

T7-T7M-X1	1SDA062044R1 kodlu sabit parçayı dikey baraya dönüştürme kiti	1SDA063571R1	141,00
-----------	---	--------------	--------



Çekmece sabit parça

Sabit tip şalteri çekmeceli tipe dönüştürme kiti

T4	T4, sabit tip şalteri çekmeceli tipe dönüştürme kiti	1SDA054841R1	488,00
T5 400	T5 400, sabit tip şalteri çekmeceli tipe dönüştürme kiti	1SDA054845R1	488,00
T5 630	T5 630, sabit tip şalteri çekmeceli tipe dönüştürme kiti	1SDA054849R1	598,00
T6 630-800	T6 630-800, sabit tip şalteri çekmeceli tipe dönüştürme kiti	1SDA060390R1	437,00
T7-T7M-X1	T7-T7M-X1, sabit tip şalteri çekmeceli tipe dönüştürme kiti	1SDA062162R1	679,00



Çekmeceli tipe dönüştürme kiti

Soketli ve çekmeceli şalterler için adaptörler (aksesuarlar için)

T4-T5-T6	Adaptör 5pin, T4-T5-T6, düş. gerilim veya açma bobini için	1SDA055173R1	30,00
T4-T5-T6	Adaptör 6pin, T4-T5-T6, 1A/K yardımcı kontak için	1SDA054922R1	30,00
T4-T5-T6	Adaptör 12pin, T4-T5-T6, 3A/K yardımcı kontak için	1SDA054923R1	48,00
T4-T5-T6	Adaptör 10pin, T4-T5-T6, motor+sor veya uvr	1SDA054924R1	53,00



Adaptörler

T7 çekmeceli şalterler için kayar kontak blokları

T7-T7M-X1	Sol blok - devre kesici üzerinde	1SDA062164R1	73,00
T7-T7M-X1	Merkez blok - devre kesici üzerinde	1SDA062165R1	73,00
T7-T7M-X1	Sağ blok - devre kesici üzerinde	1SDA062166R1	73,00
T7M-X1	Sol blok - çekmece üzerinde	1SDA062167R1	146,00
T7	Sol blok - çekmece üzerinde	1SDA063572R1	146,00
T7-T7M-X1	Merkez blok - çekmece üzerinde	1SDA062168R1	146,00
T7-T7M-X1	Sağ blok - çekmece üzerinde	1SDA062169R1	146,00



Kayar kontak blokları



Mandal için ön flanş

Mandal için ön flanş

T4-T5	Mandal için ön flanş T4-T5 sabit ve soketli	1SDA054944R1	88,00
T4-T5	Mandal için ön flanş T4-T5 çekmeceli	1SDA054945R1	88,00
T6	T6 mandal için ön flanş sabit ve soketli	1SDA060417R1	135,00
T6	T6 mandal için ön flanş çekmeceli	1SDA060418R1	119,00

Kompakt tip devre kesiciler

Tmax T4-T7 devre kesiciler için aksesuarlar

Sabit şalteri soketli veya çekmeceli şaltere dönüştürme örnekleri

Kodu	Tanımı
T5S 630A, PR221DS-LS/I, 3 kutuplu devre kesiciyi soketli tipe dönüştürme (Motor, açma bobini ve 1A/K yardımcı kontak aksesuarları ile)	
1SDA054404R1	T5S 630, PR221DS-LS/I, In=630A
1SDA054762R1	T5 630, soket kiti, önden bağlantı uzatılmış terminalli
1SDA054847R1	T5 630, sabit tip şalteri soketli tipe dönüştürme kiti
1SDA054897R1	T4-T5 motor 220-250V AC/DC
1SDA054873R1	T4-T5-T6 sor. 220-240V AC/220-250V DC
1SDA054924R1	Adaptör 10pin motor+sor veya uvr T4-T5-T6 P/W
1SDA054910R1	T4-T5-T6 1A/K aux.con+ trip 250V AC/DC
1SDA054922R1	Adaptör 6pin T4-T5-T6 soketli/çekmeceli 1A/ K yardımcı kontak için
T6N 800A, PR221DS-LS/I, 3 kutuplu devre kesiciyi çekmeceli tipe dönüştürme (Motor, açma bobini ve 3A/K yardımcı kontak aksesuarları ile)	
1SDA060268R1	T6N 800, PR221DS-LS/I, In=800
1SDA060384R1	T6 - EF çekmece sabit parça
1SDA060390R1	T6 630-800, sabit tip şalteri çekmeceli tipe dönüştürme kiti
1SDA060398R1	T6 Motor 220-250V AC/DC
1SDA054873R1	T4-T5-T6 sor. 220-240V AC/220-250V DC
1SDA054924R1	Adaptör 10pin motor+sor veya uvr T4-T5-T6 P/W
1SDA054911R1	T4-T5-T6 3A/K aux.con+ trip 250V AC/DC
1SDA054923R1	Adaptör 12pin T4-T5-T6 soketli/çekmeceli 3A/K yardımcı kontak için

Sabit şalteri soketli veya çekmeceli şalter dönüştürmek için kullanılması gereken komponentler

Kullanılan şalter	Komponentler
T4-T5-T6	Sabit şalter Soket sabit parça Soket dönüştürme kiti
T4-T5-T6	Sabit şalter Çekmece sabit parça Çekmece dönüştürme kiti Motor / Döner kurma kolu
T7-T7M	Sabit şalter Çekmece sabit parça Çekmece dönüştürme kiti Kayar kontaklar*

Kayar kontakların tanımlanması

Kayar kontak blokları kullanılacak aksesuara göre çift olarak (devre kesici + çekmece sabit parça) sipariş edilmesi gerekmektedir. Blok seçim tablosu aşağıdaki gibidir.

Sol blok	Merkez blok	Sağ blok
Motor	PR331	Yardımcı kontak
Motor yay kuruldu	PR332	Açma bobini
Sinyal kontağı	PR333	Kapama bobini
Kapamaya hazır kontak		Düşük gerilim bobini
Açtırma ünitesi trip sinyali		



Yüksek yalıtım bara kapağı



Yüksek yalıtım bara kapağı koruması

Yüksek yalıtım bara kapağı

Kullanılan şalter	Tanımı	Kodu	Fiyatı TL/Adet
T5	HTC T5 3 kutup (2 adet)	1SDA054960R1	91,00

Yüksek yalıtım bara kapağı koruması

T5	HTC-P T5 3 kutup (2 adet)	1SDA054964R1	77,00
----	---------------------------	--------------	-------

İlave bağlantı terminalleri

T5	KIT, önden uzatılmış, (6 adet), T5	1SDA055034R1	112,00
T5	KIT FC CuAl 1X240 mm2 T5 400 (6 adet)	1SDA055018R1	481,00
T5	KIT FC CuAl 1X300 mm2 T5 400 (6 adet)	1SDA055022R1	504,00
T6 1000	KIT FC CUAL 4X150	1SDA060689R1	765,00
T5	KIT, önden uzatılmış genişletilmiş, (6 adet), T5	1SDA055038R1	201,00
T6 1000	KIT, önden uzatılmış genişletilmiş, (6 adet), T6 1000	1SDA050688R1	878,00



Uzatılmış bara



Bakır-alüminyum kablolar için bara



Uzatılmış genişletilmiş bara

Açık tip devre kesiciler

Emax X1 devre kesiciler

Emax X1 (630-1600A, 42-150kA), 3 kutuplu, sabit

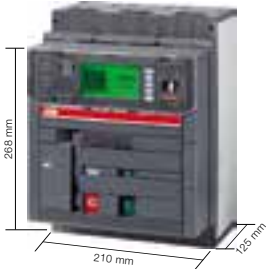

X1B 1250A 3p F F
PR332/P-LI

Tipi	Termik koruma Ith (A)	Manyetik koruma I3 (A)	Kesme kapasitesi Icu (kA) (415VAC)	Kodu	Fiyatı TL/Adet
X1B 630, PR331/P-LI, In=630A	0,4...1xIn	1,5...15xIn	42	1SDA061996R1	4.390,00
X1B 800, PR331/P-LI, In=800A	0,4...1xIn	1,5...15xIn	42	1SDA062245R1	4.540,00
X1B 1000, PR331/P-LI, In=1000A	0,4...1xIn	1,5...15xIn	42	1SDA062353R1	4.771,00
X1B 1250, PR331/P-LI, In=1250A	0,4...1xIn	1,5...15xIn	42	1SDA062461R1	5.611,00
X1B 1600, PR331/P-LI, In=1600A	0,4...1xIn	1,5...15xIn	42	1SDA062569R1	7.818,00
X1B 630, PR331/P-LSI, In=630A	0,4...1xIn	1,5...15xIn	42	1SDA061997R1	4.915,00
X1B 800, PR331/P-LSI, In=800A	0,4...1xIn	1,5...15xIn	42	1SDA062246R1	5.031,00
X1B 1000, PR331/P-LSI, In=1000A	0,4...1xIn	1,5...15xIn	42	1SDA062354R1	5.266,00
X1B 1250, PR331/P-LSI, In=1250A	0,4...1xIn	1,5...15xIn	42	1SDA062462R1	6.103,00
X1B 1600, PR331/P-LSI, In=1600A	0,4...1xIn	1,5...15xIn	42	1SDA062570R1	8.311,00
X1N 630, PR331/P-LI, In=630A	0,4...1xIn	1,5...15xIn	65	1SDA062173R1	4.439,00
X1N 800, PR331/P-LI, In=800A	0,4...1xIn	1,5...15xIn	65	1SDA062281R1	4.671,00
X1N 1000, PR331/P-LI, In=1000A	0,4...1xIn	1,5...15xIn	65	1SDA062389R1	4.917,00
X1N 1250, PR331/P-LI, In=1250A	0,4...1xIn	1,5...15xIn	65	1SDA062497R1	5.783,00
X1N 1600, PR331/P-LI, In=1600A	0,4...1xIn	1,5...15xIn	65	1SDA062605R1	8.060,00
X1N 630, PR331/P-LSI, In=630A	0,4...1xIn	1,5...15xIn	65	1SDA062174R1	4.929,00
X1N 800, PR331/P-LSI, In=800A	0,4...1xIn	1,5...15xIn	65	1SDA062282R1	5.161,00
X1N 1000, PR331/P-LSI, In=1000A	0,4...1xIn	1,5...15xIn	65	1SDA062390R1	5.408,00
X1N 1250, PR331/P-LSI, In=1250A	0,4...1xIn	1,5...15xIn	65	1SDA062498R1	6.277,00
X1N 1600, PR331/P-LSI, In=1600A	0,4...1xIn	1,5...15xIn	65	1SDA062606R1	8.542,00

Emax X1 (630-1600A, 42-150kA), 3 kutuplu, çekmeceli tip - MP (hareketli parça)



X1B 1250A 3p W MP
PR332/P-LI

X1B 630, PR331/P-LI, In=630A, W, MP	0,4...1xIn	1,5...15xIn	42	1SDA062014R1	4.237,00
X1B 800, PR331/P-LI, In=800A, W, MP	0,4...1xIn	1,5...15xIn	42	1SDA062263R1	4.433,00
X1B 1000, PR331/P-LI, In=1000A, W, MP	0,4...1xIn	1,5...15xIn	42	1SDA062371R1	4.632,00
X1B 1250, PR331/P-LI, In=1250A, W, MP	0,4...1xIn	1,5...15xIn	42	1SDA062479R1	5.420,00
X1B 1600, PR331/P-LI, In=1600A, W, MP	0,4...1xIn	1,5...15xIn	42	1SDA062587R1	7.468,00
X1B 630, PR331/P-LSI, In=630A, W, MP	0,4...1xIn	1,5...15xIn	42	1SDA062015R1	4.632,00
X1B 800, PR331/P-LSI, In=800A, W, MP	0,4...1xIn	1,5...15xIn	42	1SDA062264R1	4.778,00
X1B 1000, PR331/P-LSI, In=1000A, W, MP	0,4...1xIn	1,5...15xIn	42	1SDA062372R1	4.975,00
X1B 1250, PR331/P-LSI, In=1250A, W, MP	0,4...1xIn	1,5...15xIn	42	1SDA062480R1	5.814,00
X1B 1600, PR331/P-LSI, In=1600A, W, MP	0,4...1xIn	1,5...15xIn	42	1SDA062588R1	7.877,00
X1N 630, PR331/P-LI, In=630A, W, MP	0,4...1xIn	1,5...15xIn	65	1SDA062191R1	4.606,00
X1N 800, PR331/P-LI, In=800A, W, MP	0,4...1xIn	1,5...15xIn	65	1SDA062299R1	4.817,00
X1N 1000, PR331/P-LI, In=1000A, W, MP	0,4...1xIn	1,5...15xIn	65	1SDA062407R1	5.321,00
X1N 1250, PR331/P-LI, In=1250A, W, MP	0,4...1xIn	1,5...15xIn	65	1SDA062515R1	6.316,00
X1N 1600, PR331/P-LI, In=1600A, W, MP	0,4...1xIn	1,5...15xIn	65	1SDA062623R1	7.784,00
X1N 630, PR331/P-LSI, In=630A, W, MP	0,4...1xIn	1,5...15xIn	65	1SDA062192R1	4.729,00
X1N 800, PR331/P-LSI, In=800A, W, MP	0,4...1xIn	1,5...15xIn	65	1SDA062300R1	4.926,00
X1N 1000, PR331/P-LSI, In=1000A, W, MP	0,4...1xIn	1,5...15xIn	65	1SDA062408R1	5.819,00
X1N 1250, PR331/P-LSI, In=1250A, W, MP	0,4...1xIn	1,5...15xIn	65	1SDA062516R1	6.761,00
X1N 1600, PR331/P-LSI, In=1600A, W, MP	0,4...1xIn	1,5...15xIn	65	1SDA062624R1	8.176,00

Emax X1 çekmeceli açık tip devre kesiciler; sabit ve hareketli iki parçadan oluşur.

Koruma fonksiyonları;

L : Aşırı yük koruma

S : Selektif koruma

I : Kısa devre koruma

G : Toprak hatasına karşı koruma

Çekmeceli tip için sabit parça, 3 kutuplu



Sabit parça

Kullanılan devre kesici	Tanımı	Kodu	Fiyatı TL/Adet
X1	X1, Çekmece sabit parça, önden bağlantı uzatılmış terminali	1SDA062045R1	2.272,00
X1	X1, Çekmece sabit parça, arkadan yatay / (dikey)* terminali	1SDA062044R1	2.029,00
X1	1SDA062044R1 kodlu yatay terminali, dikeye dönüştürme kiti	1SDA063571R1	141,00

* Eğer arkadan dikey terminali isteniyorsa aşağıdaki 1SDA063571R1 kodlu ekstra kod sipariş edilmelidir.

Açık tip devre kesiciler

Emax X1 devre kesici aksesuarları



Motor



Düşük gerilim bobini



Kayar kontak blokları

Motor

Kullanılan devre kesici	Tanımı	Kodu	Fiyatı TL/Adet
X1	T7M-X1 Motor 220-250V AC/DC	1SDA062116R1	1.298,00

Düşük gerilim bobini

X1	T7-T7M-X1 UVR düşük gerilim bobini 240-250V AC/DC	1SDA063552R1	221,00
----	---	--------------	--------

Düşük gerilim bobini zaman geciktirme ünitesi

X1	T7-T7M-X1 UVD düşük ger. bob. geciktirme ünitesi 220-250V AC/DC	1SDA038320R1	408,00
----	---	--------------	--------

Açma bobini

X1	T7-T7M-X1 SOR açma bobini 220-230V AC/DC	1SDA063548R1	275,00
----	--	--------------	--------

Kapama bobini

X1	T7M SCR kapama bobini 220-240V AC/DC	1SDA063550R1	275,00
----	--------------------------------------	--------------	--------

Yardımcı kontak

X1	T7M-X1 2A/K yardımcı kontak 400V AC	1SDA062102R1	89,00
X1	T7M-X1 RTC kapamaya hazır kontak 250V AC/DC	1SDA062109R1	106,00
X1	T7M-X1 SC yay kuruldu sinyal kontağı 250V AC/DC	1SDA062107R1	95,00

Mikroişlemci trip ihbar kontağı

X1	T7M-X1 Açırma ünitesi trip sinyal kontağı	1SDA063553R1	129,00
----	---	--------------	--------

Mekanik kilit

X1	T7M-X1 Mekanik kilit kablosu	1SDA062127R1	679,00
X1	T7M-X1 Mekanik kilit plakası	1SDA062129R1	721,00

X1 tipi devre kesicilerde, 2 devre kesici için 1 adet kablo ve 2 adet plaka birlikte sipariş edilmelidir.

X1 çekmeceli şalterler için kayar kontak blokları

X1	Sol blok -Devre kesici üzerinde	1SDA062164R1	73,00
X1	Merkez blok-Devre kesici üzerinde	1SDA062165R1	73,00
X1	Sağ blok -Devre kesici üzerinde	1SDA062166R1	73,00
X1	Sol blok -Çekmece üzerinde	1SDA062167R1	146,00
X1	Merkez blok-Çekmece üzerinde	1SDA062168R1	146,00
X1	Sağ blok -Çekmece üzerinde	1SDA062169R1	146,00

Sabit tip şalteri çekmeceli tipe dönüştürme kiti

X1	X1, sabit tip şalteri çekmeceli tipe dönüştürme kiti	1SDA062162R1	679,00
----	--	--------------	--------

Kayar kontakların tanımlanması

Devre kesici üzerindeki merkez ve sağ bloklar standart devre kesici (hareketli parça) ile sevk edilir. Diğer blokların ise kullanılan aksesuara göre çift olarak (devre kesici+çekmece sabit parça) sipariş edilmesi gerekmektedir. Blok seçim tablosu aşağıdaki gibidir.

Sol blok	Merkez blok	Sağ blok
Motor	PR331	Yardımcı kontak
Motor yay kuruldu	PR332	Açma bobini
Sinyal kontağı	PR333	Kapama bobini
Kapamaya hazır kontak		Düşük gerilim bobini
Açırma ünitesi trip sinyali		

Açık tip devre kesiciler

Emax açık tip devre kesiciler

Emax (800-6300A, 40-150kA), 3 kutuplu, sabit tip

Tipi	Termik koruma Ith (A)	Manyetik koruma I3 (A)	Kesme kapasitesi Icu (kA) (415VAC)	Kodu	Fiyatı TL/Adet
PR121, L-I					
E1B 800A 42kA,PR121 LI	0,4...1xIn	1...15xIn	42	1SDA055600R1	5.221,00
E1B 1250A 42kA,PR121 LI	0,4...1xIn	1...15xIn	42	1SDA055632R1	5.801,00
E1B 1600A 42kA,PR121 LI	0,4...1xIn	1...15xIn	42	1SDA055664R1	8.092,00
E2B 2000A 42kA,PR121 LI	0,4...1xIn	1...15xIn	42	1SDA055824R1	9.582,00
PR121, L-S-I					
E1B 800A 42kA,PR121 LSI	0,4...1xIn	1...15xIn	42	1SDA055601R1	5.744,00
E1B 1250A 42kA,PR121 LSI	0,4...1xIn	1...15xIn	42	1SDA055633R1	6.295,00
E1B 1600A 42kA,PR121 LSI	0,4...1xIn	1...15xIn	42	1SDA055665R1	8.583,00
E2B 2000A 42kA,PR121 LSI	0,4...1xIn	1...15xIn	42	1SDA055825R1	10.063,00
PR121, L-I					
E2N 1250A 65kA,PR121 LI	0,4...1xIn	1...15xIn	65	1SDA055856R1	6.102,00
E2N 1600A 65kA,PR121 LI	0,4...1xIn	1...15xIn	65	1SDA055888R1	8.495,00
E2N 2000A 65kA,PR121 LI	0,4...1xIn	1...15xIn	65	1SDA055920R1	10.646,00
E3N 2500A 65kA,PR121 LI	0,4...1xIn	1...15xIn	65	1SDA056112R1	12.989,00
E3N 3200A 65kA,PR121 LI	0,4...1xIn	1...15xIn	65	1SDA056144R1	15.225,00
PR121, L-S-I					
E2N 1250A 65kA,PR121 LSI	0,4...1xIn	1...15xIn	65	1SDA055857R1	6.711,00
E2N 1600A 65kA,PR121 LSI	0,4...1xIn	1...15xIn	65	1SDA055889R1	8.920,00
E2N 2000A 65kA,PR121 LSI	0,4...1xIn	1...15xIn	65	1SDA055921R1	11.177,00
E3N 2500A 65kA,PR121 LSI	0,4...1xIn	1...15xIn	65	1SDA056113R1	13.637,00
E3N 3200A 65kA,PR121 LSI	0,4...1xIn	1...15xIn	65	1SDA056145R1	15.986,00
PR121, L-I					
E3S2500A 75kA, PR121 LI	0,4...1xIn	1...15xIn	75	1SDA056272R1	14.320,00
E3S3200A 75kA, PR121 LI	0,4...1xIn	1...15xIn	75	1SDA056304R1	16.785,00
E4S4000A 75kA, PR121 LI	0,4...1xIn	1...15xIn	75	1SDA056784R1	23.208,00
PR121, L-S-I					
E3S2500A 75kA, PR121 LSI	0,4...1xIn	1...15xIn	75	1SDA056273R1	15.036,00
E3S3200A 75kA, PR121 LSI	0,4...1xIn	1...15xIn	75	1SDA056305R1	17.623,00
E4S4000A 75kA, PR121 LSI	0,4...1xIn	1...15xIn	75	1SDA056785R1	24.367,00
PR121, L-I					
E6H 4000A,100kA, PR121 LI	0,4...1xIn	1...15xIn	100	1SDA056944R1	25.529,00
E6H 5000A 100kA, PR121 LI	0,4...1xIn	1...15xIn	100	1SDA056976R1	34.300,00
E6H 6300A 100kA, PR121 LI	0,4...1xIn	1...15xIn	100	1SDA057008R1	52.858,00
PR121, L-S-I					
E6H 4000A 100kA, PR121 LSI	0,4...1xIn	1...15xIn	100	1SDA056945R1	26.805,00
E6H 5000A 100kA, PR121 LSI	0,4...1xIn	1...15xIn	100	1SDA056977R1	36.014,00
E6H 6300A 100kA, PR121 LSI	0,4...1xIn	1...15xIn	100	1SDA057009R1	55.503,00

Koruma fonksiyonları;
 L : Aşırı yük koruma
 S : Selektif koruma
 I : Kısa devre koruma
 G : Toprak hatasına karşı koruma



E1B 1600A



E3N 3200A



E6H 6300A

Açık tip devre kesiciler

Emax açık tip devre kesiciler

Emax (800-6300A, 40-150kA), 3 kutuplu, çekmeceli tip



E1B1250A
PR123



E3S3200A
PR123



Sabit parça

Tipi	Termik koruma lth (A)	Manyetik koruma I3 (A)	Kesme kapasitesi Icu (kA) (415VAC)	Kodu	Fiyatı TL/Adet
PR121, L-I					
E1B 800A 42kA, PR121 LI, W, MP	0,4...1xln	1...15xln	42	1SDA055616R1	5.341,00
E1B 1250A 42kA, PR121 LI, W, MP	0,4...1xln	1...15xln	42	1SDA055648R1	5.937,00
E1B 1600A 42kA, PR121 LI, W, MP	0,4...1xln	1...15xln	42	1SDA055680R1	8.384,00
E2B 2000A 42kA, PR121 LI, W, MP	0,4...1xln	1...15xln	42	1SDA055840R1	10.058,00
PR121, L-S-I					
E1B 800A 42kA, PR121 LSI, W, MP	0,4...1xln	1...15xln	42	1SDA055617R1	5.609,00
E1B 1250A 42kA, PR121 LSI, W, MP	0,4...1xln	1...15xln	42	1SDA055649R1	6.807,00
E1B 1600A 42kA, PR121 LSI, W, MP	0,4...1xln	1...15xln	42	1SDA055681R1	9.397,00
E2B 2000A 42kA, PR121 LSI, W, MP	0,4...1xln	1...15xln	42	1SDA055841R1	10.563,00
PR121, L-I					
E2N 1250A 65kA, PR121 LI, W, MP	0,4...1xln	1...15xln	65	1SDA055872R1	6.230,00
E2N 1600A 65kA, PR121 LI, W, MP	0,4...1xln	1...15xln	65	1SDA055904R1	8.763,00
E2N 2000A 65kA, PR121 LI, W, MP	0,4...1xln	1...15xln	65	1SDA055936R1	10.716,00
E3N 2500A 65kA, PR121 LI, W, MP	0,4...1xln	1...15xln	65	1SDA056128R1	13.287,00
E3N 3200A 65kA, PR121 LI, W, MP	0,4...1xln	1...15xln	65	1SDA056160R1	15.241,00
PR121, L-S-I					
E2N 1250A 65kA, PR121 LSI, W, MP	0,4...1xln	1...15xln	65	1SDA055873R1	6.723,00
E2N 1600A 65kA, PR121 LSI, W, MP	0,4...1xln	1...15xln	65	1SDA055905R1	9.259,00
E2N 2000A 65kA, PR121 LSI, W, MP	0,4...1xln	1...15xln	65	1SDA055937R1	11.209,00
E3N 2500A 65kA, PR121 LSI, W, MP	0,4...1xln	1...15xln	65	1SDA056129R1	13.781,00
E3N 3200A 65kA, PR121 LSI, W, MP	0,4...1xln	1...15xln	65	1SDA056161R1	15.733,00
PR121, L-I					
E3S2500A 75kA, PR121 LI, W, MP	0,4...1xln	1...15xln	75	1SDA056288R1	14.618,00
E3S3200A 75kA, PR121 LI, W, MP	0,4...1xln	1...15xln	75	1SDA056320R1	16.004,00
E4S4000A 75kA, PR121 LI, W, MP	0,4...1xln	1...15xln	75	1SDA056800R1	24.446,00
PR121, L-S-I					
E3S2500A 75kA, PR121 LSI, W, MP	0,4...1xln	1...15xln	75	1SDA056289R1	15.346,00
E3S3200A 75kA, PR121 LSI, W, MP	0,4...1xln	1...15xln	75	1SDA056321R1	16.803,00
E4S4000A 75kA, PR121 LSI, W, MP	0,4...1xln	1...15xln	75	1SDA056801R1	24.969,00
PR121, L-I					
E6H 4000A 100kA, PR121 LI, W, MP	0,4...1xln	1...15xln	100	1SDA056960R1	26.891,00
E6H 5000A 100kA, PR121 LI, W, MP	0,4...1xln	1...15xln	100	1SDA056992R1	38.023,00
E6H 6300A 100kA, PR121 LI, W, MP	0,4...1xln	1...15xln	100	1SDA057024R1	63.423,00
PR121, L-S-I					
E6H 4000A 100kA, PR121 LSI, W, MP	0,4...1xln	1...15xln	100	1SDA056961R1	28.235,00
E6H 5000A 100kA, PR121 LSI, W, MP	0,4...1xln	1...15xln	100	1SDA056993R1	38.543,00
E6H 6300A 100kA, PR121 LSI, W, MP	0,4...1xln	1...15xln	100	1SDA057025R1	63.615,00

Emax (800-6300A, 40-150kA), 3 kutuplu, çekmeceli tip

Kullanılacak devre kesici tipi	Terminal tipi	Kodu	Fiyatı TL/Adet
E1 çekmeceli tip sabit parça	Arkadan yatay	1SDA059666R1	1.455,00
E2 çekmeceli tip sabit parça	Arkadan yatay	1SDA059667R1	1.679,00
E2S çekmeceli tip sabit parça	Arkadan yatay	1SDA059668R1	2.099,00
E3 çekmeceli tip sabit parça	Arkadan yatay	1SDA059669R1	2.378,00
E4 çekmeceli tip sabit parça	Arkadan yatay	1SDA059670R1	3.721,00
E6 çekmeceli tip sabit parça	Arkadan yatay	1SDA059671R1	5.863,00

Açık tip devre kesiciler

Emax açık tip devre kesici aksesuarları



Motor

Motor

Kullanılacak devre kesici	Tanımı	Kodu	Fiyatı TL/Adet
E1-E6	Motor 220-250V AC/DC	1SDA038324R1	1.298,00

Yay kuruldu sinyal kontağı motor içerisinde standart olarak bulunmaktadır.

Açma bobini

Kullanılacak devre kesici	Tanımı	Kodu	Fiyatı TL/Adet
E1-E6	SOR açma bobini 220-240V AC/DC	1SDA038292R1	275,00
E1-E6	SOR açma bobini 380-400V AC	1SDA038294R1	275,00

Kapama bobini

Kullanılacak devre kesici	Tanımı	Kodu	Fiyatı TL/Adet
E1-E6	SCR kapama bobini 220-240V AC/DC	1SDA038302R1	275,00
E1-E6	SCR kapama bobini 380-400V AC	1SDA038304R1	275,00

Düşük gerilim bobini

Kullanılacak devre kesici	Tanımı	Kodu	Fiyatı TL/Adet
E1-E6	UVR düşük gerilim bobini 220-240V AC/DC	1SDA038312R1	587,00
E1-E6	UVR düşük gerilim bobini 380-400V AC	1SDA038314R1	587,00



Düşük gerilim bobini

Düşük gerilim bobini geciktirme ünitesi

Kullanılacak devre kesici	Tanımı	Kodu	Fiyatı TL/Adet
E1-E6	UVD düşük ger. bob. geciktirme ünitesi 220-250V AC/DC	1SDA038320R1	408,00

Yardımcı kontak

Kullanılacak devre kesici	Tanımı	Kodu	Fiyatı TL/Adet
E1-E6	Yardımcı kontak 2NA/2NK	1SDA038326R1	251,00
E1-E6	Yardımcı kontak 5NA/5NK	1SDA038327R1	469,00

Aşırı akım ihbar kontağı

Kullanılacak devre kesici	Tanımı	Kodu	Fiyatı TL/Adet
E1-E6	Aşırı akım ihbar kontağı, elektriksel	1SDA058260R1	75,00

* Aşırı akım ihbar kontağı, mekanik; standart olarak devre kesici üzerindedir.

Mekanik kilit aksesuarları

Kullanılacak devre kesici	Tanımı	Kodu	Fiyatı TL/Adet
(TipA; 2 devre kesici arasında şebeke jeneratör çalışma)*	Kilitleme kablosu (yatay)	1SDA038329R1	315,00
Kilitleme mekanizmasını oluşturmak için;	Kilitleme kablosu (dikey)	1SDA038333R1	315,00
Her devre kesici için iki referans sipariş edilmelidir.	Kilitleme mekanizması ortak referans	1SDA038364R1	304,00
Örnek : E3 tipi şalter için	Kilitleme mekanizması (E1/2 için)	1SDA038366R1	271,00
1SDA038364R1+1SDA038367R1	Kilitleme mekanizması (E3 için)	1SDA038367R1	271,00
	Kilitleme mekanizması (E4 için)	1SDA038368R1	271,00
	Kilitleme mekanizması (E6 için)	1SDA043466R1	271,00
	Kilitleme mekanizma kaidesi **	1SDA038358R1	224,00

* 3 devre kesici arasında kurulacak mekanik kilitleme için lütfen ofislerimiz ile görüşün.

** Kilitleme mekanizma kaidesi (1SDA058358R1) kodlu ürüne, çekmeceli tip devre kesicilerde ihtiyaç yoktur.

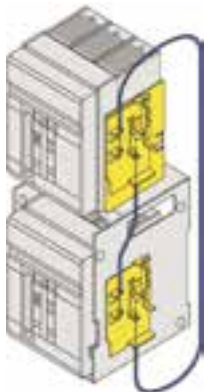

2'li dikey mekanik kilit

Açık tip devre kesiciler

Emax açık tip devre kesici aksesuarları

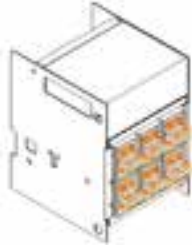

Yatay bara



Dikey bara

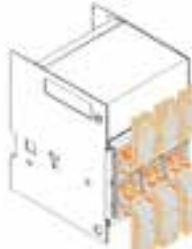

Ön bara

Yatay baradan dikey baraya dönüştürme kiti (sabit tip)

Kullanılan şalter	Tanımı	Kodu	Fiyatı TL/Adet
E1	KIT 1/2 3p F HR>F VR E1	1SDA038052R1	369,00
E2	KIT 1/2 3p F HR>F VR E2	1SDA038053R1	413,00
E3	KIT 1/2 3p F HR>F VR E3	1SDA038054R1	789,00
E4	KIT 1/2 3p F HR>F VR E4	1SDA038055R1	1.327,00
E6	KIT 1/2 3p F HR>F VR E6	1SDA038056R1	2.360,00

Yatay baradan ön baraya dönüştürme kiti (sabit tip)

Kullanılan şalter	Tanımı	Kodu	Fiyatı TL/Adet
E1	KIT 1/2 3p HR>F E1	1SDA038062R1	572,00
E2	KIT 1/2 3p F HR>F F E2	1SDA038063R1	996,00
E3	KIT 1/2 3p F HR>F F E3	1SDA038064R1	1.521,00
E4	KIT 1/2 3p F HR>F F E4	1SDA038065R1	1.980,00
E6	KIT 1/2 3p F HR>F F E6	1SDA038066R1	2.620,00

Yatay baradan dikey baraya dönüştürme kiti (çekmeceli tip)

Kullanılan şalter	Tanımı	Kodu	Fiyatı TL/Adet
E1	KIT W FP 3p HR E1 >FP VR	1SDA055481R1	429,00
E2	KIT W FP 3p HR E2 >FP VR	1SDA055482R1	530,00
E3	KIT W FP 3p HR E3 >FP VR	1SDA055483R1	923,00
E4	KIT W FP 3p HR E4 >FP VR	1SDA055484R1	1.116,00
E6	KIT W FP 3p HR E6 >FP VR	1SDA055485R1	1.948,00

Yatay baradan ön baraya dönüştürme kiti (çekmeceli tip)

Kullanılan şalter	Tanımı	Kodu	Fiyatı TL/Adet
E1	KIT 1/2 3p HR>F E1	1SDA038062R1	572,00
E2	KIT 1/2 3p W FP HR > F E2	1SDA045031R1	975,00
E3	KIT 1/2 3p W FP HR > F E3	1SDA045032R1	1.583,00
E4	KIT 1/2 3p W FP HR > F E4	1SDA045033R1	2.056,00
E6	KIT 1/2 3p W FP HR > F E6	1SDA045034R1	2.686,00

*Her bir 3 kutuplu şalter için, 2 adet kit sipariş edilmelidir.

Devre kesiciler

Devre kesici için otomatizm üniteleri



ATS_

Otomatizm üniteleri

Kullanılacak devre kesici	Tanımı	Kodu	Fiyatı TL/Adet
Emax - Tmax	ATS021 otomatizm ünitesi (Dışarıdan güç kaynağı gerektirmez.)	1SDA065523R1	2.863,00
Emax - Tmax	ATS022 otomatizm ünitesi (Dışarıdan güç kaynağı gerektirmez.)	1SDA065524R1	3.436,00

Otomatizm ünitesi ATS021 ve ATS022 ile kullanılması gereken aksesuarlar

Kullanılacak devre kesici	Tanımı
Emax - X1 - T7M	SOR açma bobini
Emax - X1 - T7M	SCR kapama bobini
Emax - X1 - T7M	Motor
Emax - X1 - T7M	Yardımcı kontak
Emax - X1 - T7M	Aşırı akım ihbar kontağı, elektriksel
Emax - X1 - T7M	Devre kesici içeride sinyal kontağı (Sadece çekmeceli şalterlerde)
Emax - X1 - T7M	Mekanik kilit
T3 - T4 - T5 - T6	Motor 220-250V AC/DC
T3 - T4 - T5 - T6	Yardımcı kontak 2NA/2NK
T3 - T4 - T5 - T6	Devre kesici içeride sinyal kontağı (Sadece çekmeceli şalterlerde)
T4 - T5 - T6	Motoru manuel kumanda edilmesine karşı kilit aksesuarı
T3 - T4 - T5 - T6	Mekanik kilit



Teknik özellikler

	ATS021	ATS022
Harici güç kaynağı	Harici güç kaynağı gerektirmez	Harici güç kaynağı gerektirmez (ModBus haberleşme ve 16 2/3 Hz sistemler için 24-110 Vdc güç kaynağı gerekir)
Anma gerilimi, Un	Maks. 480 Vac	Maks. 480 Vac
Frekans, fn	50, 60 Hz	16 2/3, 50, 60, 400 Hz
Genel tanımlar	Y mm	96
	U mm	144
	G mm	170
Boyutlar		
Montaj tipi	DIN rayına ve pano kapağına montaj	DIN rayına ve pano kapağına montaj
Kullanım modu	Otomatik/Manuel	Otomatik/Manuel
Özellikler	Şebeke ve acil durum hattının izlenmesi	•
	Şebeke ve acil durum hattındaki devre kesicilerin kontrolü	•
	Jeneratör setinin başlatılması	•
	Jeneratör setini ayarlanabilir gecikme ile durdurma	•
	Kuplaj	-
	Önceliksiz hat özelliği	-
	ModBus RS485 haberleşme	-
	Ekran	-

Alçak gerilim şebeke kalitesi ürünleri

Alçak gerilim güç kondansatörleri

CLMD33S alçak gerilim güç kondansatörleri 3 faz, 50Hz, IP40

Un anma gerilimi (V)	Qn anma gücü (kVar)	Tanımı	Kodu	Fiyatı Tl/Adet
400	5.0	CLMD33S Q5 400V	2GCA289067A0030	305,00
400	10.0	CLMD33S Q10 400V	2GCA289068A0030	312,00
400	12.5	CLMD33S Q12.5 400V	2GCA289069A0030	317,00
400	15.0	CLMD33S Q15 400V	2GCA289070A0030	466,00
400	20.0	CLMD33S Q20 400V	2GCA289071A0030	501,00
400	25.0	CLMD33S Q25 400V	2GCA289072A0030	508,00
415	10.0	CLMD33S Q10 415V	2GCA289073A0030	312,00
415	12.5	CLMD33S Q12.5 415V	2GCA289074A0030	317,00
415	15.0	CLMD33S Q15 415V	2GCA289075A0030	466,00
415	20.0	CLMD33S Q20 415V	2GCA289076A0030	501,00
415	25.0	CLMD33S Q25 415V	2GCA289077A0030	508,00
525	10.0	CLMD33S Q10 525V	2GCA289084A0030	351,00
525	12.5	CLMD33S Q12.5 525V	2GCA289085A0030	361,00
525	20.0	CLMD33S Q20 525V	2GCA289086A0030	550,00
525	25.0	CLMD33S Q25 525V	2GCA289087A0030	565,00
690	10.0	CLMD33S Q10 690V	2GCA289090A0030	374,00
690	12.5	CLMD33S Q12.5 690V	2GCA289091A0030	382,00
690	20.0	CLMD33S Q20 690V	2GCA289093A0030	599,00
690	25.0	CLMD33S Q25 690V	2GCA289094A0030	615,00

CLMD33S alçak gerilim güç kondansatörleri 3 faz, 50Hz, IP40 (Reaktörlü kullanıma uygun)

Un anma gerilimi (V)	Reaktör tipi	Qn anma gücü (kVar) Reaktör ile birlikte	Tanımı	Kodu	Fiyatı Tl/Adet
400	%5,67-210Hz	12.5	CLMD33S Q13.7 430V	2GCA289078A0030	417,00
400	%5,67-210Hz	25.0	CLMD33S Q27.3 430V	2GCA289079A0030	550,00
400	%7-189Hz	12.5	CLMD33S Q13.7 430V	2GCA289078A0030	417,00
400	%7-189Hz	25.0	CLMD33S Q27.3 430V	2GCA289079A0030	550,00
400	%14-134Hz	12.5	CLMD33S Q14.3 457V	2GCA289080A0030	417,00
400	%14-134Hz	25.0	CLMD33S Q28.2 457V	2GCA289081A0030	550,00
415	%5,67-210Hz	12.5	CLMD33S Q14.3 457V	2GCA289080A0030	417,00
415	%5,67-210Hz	25.0	CLMD33S Q28.2 457V	2GCA289081A0030	550,00
415	%7-189Hz	12.5	CLMD33S Q14.3 457V	2GCA289080A0030	417,00
415	%7-189Hz	25.0	CLMD33S Q28.2 457V	2GCA289081A0030	550,00
415	%14-134Hz	12.5	CLMD33S Q14.3 474V	2GCA289082A0030	417,00
525	%5,67-210Hz	12.5	CLMD33S Q13.5 565V	2GCA289088A0030	558,00
525	%7-189Hz	12.5	CLMD33S Q13.5 565V	2GCA289088A0030	558,00
525	%14-134Hz	12.5	CLMD33S Q18.9 690V	2GCA289092A0030	558,00
525	%14-134Hz	16.7	CLMD33S Q25 690V	2GCA289094A0030	615,00
690	%5,67-210Hz	12.5	CLMD33S Q13.7 742V	2GCA289095A0030	389,00
690	%5,67-210Hz	25.0	CLMD33S Q27.3 742V	2GCA289096A0030	615,00
690	%7-189Hz	12.5	CLMD33S Q13.7 742V	2GCA289095A0030	389,00
690	%7-189Hz	25.0	CLMD33S Q27.3 742V	2GCA289096A0030	615,00
690	%14-134Hz	12.5	CLMD33S Q14.3 789V	2GCA289097A0030	389,00
690	%14-134Hz	25.0	CLMD33S Q28.6 789V	2GCA289098A0030	615,00

ABB alçak gerilim güç kondansatörleri 01.10.2012 tarihinden itibaren ABB Türkiye tarafından ABB Türkiye tesislerinde üretilmektedir. ABB olarak Türkiye'de herhangi bir kondansatör üreticisine IP element (kondansatör bobini) satışı bulunmamaktadır.

Alçak gerilim şebeke kalitesi ürünleri

Alçak gerilim güç kondansatörleri

CLMD alçak gerilim güç kondansatörleri 3 faz, 50Hz, IP42 (Reaktörlü kullanıma uygun)

Un anma gerilimi (V)	Qn anma gücü (kVar)	Tanımı	Kodu	Fiyatı Tl/Adet
415V/400V	5,5/5	CLMD13 Q5.5 415V	2GCA281602A0030	283,00
415V/400V	11.0/10.0	CLMD13 Q11 415V	2GCA280556A0030	411,00
415V/400V	16.0/15.0	CLMD13 Q16 415V	2GCA280558A0030	481,00
415V/400V	22.0/20.0	CLMD43 Q22 415V	2GCA280960A0030	536,00
415V/400V	27.0/25.0	CLMD43 Q27 415V	2GCA280774A0030	670,00
415V/400V	32.0/30.0	CLMD43 Q32 415V	2GCA280961A0030	698,00
415V/400V	43.0/40.0	CLMD53 Q43 415V	2GCA280776A0030	915,00
415V/400V	54.0/50.0	CLMD63 Q54 415V	2GCA280729A0030	1.142,00
415V/400V	65.0/60.0	CLMD63 Q65 415V	2GCA280982A0030	1.366,00
415V/400V	86.0/80.0	CLMD63 Q86 415V	2GCA280781A0030	1.704,00
415V/400V	110.0/100.0	CLMD83 Q110 415V	2GCA280731A0030	2.168,00
415V/400V	130.0/120.0	CLMD83 Q130 415V	2GCA281094A0030	2.661,00
440V	10.0	CLMD13 Q10 440V	2GCA280561A0030	474,00
440V	12.0	CLMD13 Q12 440V	2GCA280562A0030	565,00
440V	14.0	CLMD13 Q14 440V	2GCA280563A0030	578,00
440V	20.0	CLMD43 Q20 440V	2GCA280785A0030	783,00
440V	25.0	CLMD43 Q25 440V	2GCA280744A0030	812,00
440V	30.0	CLMD53 Q30 440V	2GCA280789A0030	896,00
440V	35.0	CLMD53 Q35 440V	2GCA280790A0030	995,00
440V	40.0	CLMD53 Q40 440V	2GCA280792A0030	1.275,00
440V	50.0	CLMD53 Q50 440V	2GCA280794A0030	1.458,00
440V	60.0	CLMD63 Q60 440V	2GCA280796A0030	1.773,00
440V	70.0	CLMD63 Q70 440V	2GCA280797A0030	1.929,00
440V	80.0	CLMD63 Q80 440V	2GCA280798A0030	2.203,00
440V	90.0	CLMD83 Q90 440V	2GCA280799A0030	2.532,00
440V	100.0	CLMD83 Q100 440V	2GCA280800A0030	2.822,00
525V/500V	10.0/9.0	CLMD13 Q10 525V	2GCA280842A0030	459,00
525V/500V	20.0/18.0	CLMD43 Q20 525V	2GCA280852A0030	599,00
525V/500V	30.0/27.0	CLMD53 Q30 525V	2GCA280854A0030	783,00
525V/500V	40.0/36.0	CLMD53 Q40 525V	2GCA280855A0030	1.028,00
525V/500V	50.0/45.0	CLMD53 Q50 525V	2GCA285290A0030	1.275,00
525V/500V	60.0/54.0	CLMD63 Q60 525V	2GCA280860A0030	1.528,00
525V/500V	80.0/73.0	CLMD63 Q80 525V	2GCA280864A0030	1.908,00
525V/500V	90.0/81.6	CLMD63 Q90 525V	2GCA285299A0030	2.168,00
525V/500V	100.0/91.0	CLMD83 Q100 525V	2GCA280865A0030	2.429,00
525V/500V	120.0/109.0	CLMD83 Q120 525V	2GCA280866A0030	2.977,00

ABB alçak gerilim güç kondansatörleri 01.10.2012 tarihinden itibaren ABB Türkiye tarafından ABB Türkiye tesislerinde üretilmektedir. ABB olarak Türkiye'de herhangi bir kondansatör üreticisine IP element (kondansatör bobini) satışı bulunmamaktadır.

Alçak gerilim şebeke kalitesi ürünleri

Reaktif güç kontrol röleleri



RVC-12



RVT2-12



Sıcaklık probu



Modbus adaptörlü RVT2



RVC reaktif güç kontrol röleleri

Tipi	Tanımı	Kodu	Fiyatı TL/Adet
RVC6	6 kademe, 100-440VAC	2GCA288097A0050	745,00
RVC12	12 kademe, 100-440VAC	2GCA288094A0050	943,00

RVC

- Geniş besleme aralığı : 100-440VAC, 50 veya 60Hz ve 1A veya 5A akım trafosu ile çalışabilir.
- Faz atlama, C/k, çıkış sayısı, geçiş sırası otomatik ayarı, 60°C ortam sıcaklığında çalışma
- Akım, gerilim, THDV ve THDI ölçümü ve gösterimi
- Üç tuşla kolay programlama ve devreye alma
- Aşırı/düşük gerilim koruma ve THDV harmonik distorsiyona karşı koruma

RVT2 reaktif güç kontrol röleleri

Tipi	Tanımı	Kodu	Fiyatı TL/Adet
RVT2-6	6 kademe, 100-440VAC	2GCA291720A0050	2.307,00
RVT2-12	12 kademe, 100-440VAC	2GCA291721A0050	2.749,00
RVT2-12-3P	12 kademe, 100-440VAC, 3 faz kontrol	2GCA291722A0050	3.025,00

RVT2 ile beraber kullanılan aksesuarlar

Tanımı	Tipi	Kodu	Fiyatı TL/Adet
Sıcaklık probu (Papatya zinciri şeklinde max. 8 bağlantı)	RVT2 için sıcaklık kontrol opsiyonu	2GCA291864A0050	840,00
IP 54 şeffaf kapak	RVT2 için	2GCA292040A0050	170,00
OPC Server yazılımı (Soft licence)	RVT2 için	2GCA286141A0050	7.590,00
Kit RS485 Modbus adaptörü	RVT2 MODBUS haberleşmesi için	2GCA291880A0050	961,00
PQ LINK yazılımı	ABB güç kalitesi yazılımı RVT2 için	2GCA292820A0050	7.130,00

Yeni RVT2, 3 faz kontrollü reaktif güç kontrol rölesi ve özellikleri

Yeni 3 faz kontrollü RVT2, dengeli ya da dengesiz yüklerin olduğu tesislerde güç faktörünün düzeltilmesinde yardımcı olur. RVT2, her bir fazda ya da global olarak 3 fazda birden kompanzasyon yapmasını sağlar. RVT2'nin öne çıkan diğer özelliği ise her bir fazda gerçekleştirdiği ölçümler ve enerji sayacı özelliğidir.

Eksiksiz ölçümler :

- Aktif Güç (kW) - 1 faz/3 faz
- Görünür Güç (kVA) - 1 faz/3 faz
- Reaktif Güç (kVAr) - 1 faz/3 faz
- Hedef Cosφ'ye ulaşmak için gereken reaktif güç (kVAr) - 1 faz/3 faz
- Gerilim (V) - 1 faz/3 faz
- Akım (A) - 1 faz/3 faz
- Cosφ - 1 faz/3 faz
- Gerilim/Akım toplam harmonik bozulmaları : THD V/I (%)
- Gerilim/Akım harmonikleri : H2'den H49'a kadar (%-spektrum)

Dokunmatik ekran : 3,5" dokunmatik QVGA ekran ile parametre ayarlarını kolaylıkla değiştirilebilir.

Ethernet bağlantısı : ABB PQ Link yazılımı ve RJ-45 bağlantısı ile birlikte, 10/100BASE-T arayüzünü kullanarak dünyanın her noktasında kontrolöre ulaşmanızı mümkün kılar.

USB bağlantısı : Yeni RVT2, USB2.0'ı desteklemektedir. Bu özellik ile kolaylıkla RVT2 bir bilgisayara bağlanabilir ve tüm parametre ayarlarına bilgisayar üzerinden ulaşmak mümkün olur.

8 adete kadar sıcaklık alarm çıkışı : Bağlayacağınız sıcaklık probu ile pano içerisindeki 8 noktanın sıcaklığı kontrol edilebilir.

Gerçek zaman saati : Bünyesinde barındırdığı gerçek zaman saati ile her bir alarm ve durum anlık bilgisine ulaşılabilir.

Cihaz ve yazılım kilidi : İzinsiz girişlere karşı ve ayarlanmış kademelerin korunması için hem cihaz, hem de yazılım kilidi donatılmıştır.

RVT2'nin diğer güçlü özellikleri;

- Aynı alçak gerilim kondansatör kademelerinin kontrolü gibi OG (orta gerilim) ve YG (yüksek gerilim) kondansatör kademelerini de kontrol edebilir.
- RVT2 parametrelerinin tam otomatik ayarları sayesinde kolayca devreye alınır.
- Ethernet (10/100BASE-T), USB2.0 ile beraber RS485 bağlantıya destekler ve tüm parametre ayarları ve ölçümlere uzaktan ulaşılabilir.
- C/k, aktif çıkışlar, anahtarlama sırası ve faz değişimi otomatik olarak ayarlanabilir.
- Düşük ve yüksek gerilime, yüksek sıcaklığa ve aşırı harmonik bozulmalarına karşı koruma yapmak mümkündür.
- 5A ya da 1A akım trafosu bağlanabilir.
- İki dijital giriş gündüz/gece güç faktörü ve harici alarm olarak kullanılabilir.
- Yeni RVT2, 100-460VAC, 50/60Hz şebekelere bağlanabilir. Ölçüm gerilimi 690VAC kadardır ve ilave cihaz gerektirmez.
- İki adet alarm röle çıkışı (NA ve NK) ve FAN/UYARI röle çıkışı vardır.
- Ekran üzerinde bulunan on-line yardım butonu ile işletim ve devreye alma konusunda yardım alınabilir.

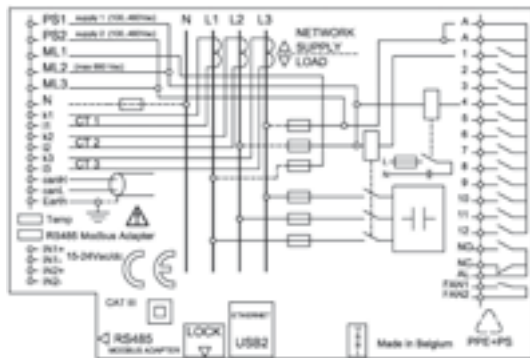

Alçak gerilim şebeke kalitesi ürünleri

Harmonik filtre reaktörleri



Harmonik filtre reaktörleri 3Faz, 50Hz, IP00, THD-U %8'e kadar

Nominal gerilim Un (Volt)	Nominal güç Qn (kVAR)	Rezonans frekansı Fr (Hz)	P (%)	thd-u (%)	Eski kod	Yeni kod	Fiyatı TL/Adet
400	6,25	134	14	8	0400 008 000625 1400	1019715	1.175,00
400	12,5	134	14	8	0400 008 001250 1400	1019717	1.439,00
400	25	134	14	8	0400 008 002500 1400	1019718	1.569,00
400	50	134	14	8	0400 008 005000 1400	1019719	1.911,00
400	100	134	14	8	0400 008 010000 1400	1019720	3.520,00
400	6,25	189	7	8	0400 008 000625 0700	1019706	819,00
400	12,5	189	7	8	0400 008 001250 0700	350040	1.003,00
400	25	189	7	8	0400 008 002500 0700	350050	1.096,00
400	50	189	7	8	0400 008 005000 0700	350060	1.334,00
400	100	189	7	8	0400 008 010000 0700	1019704	2.451,00
400	6,25	210	5,67	8	0400 008 000625 0567	1019703	840,00
400	12,5	210	5,67	8	0400 008 001250 0567	350010	1.029,00
400	25	210	5,67	8	0400 008 002500 0567	350020	1.122,00
400	50	210	5,67	8	0400 008 005000 0567	350030	1.366,00
400	100	210	5,67	8	0400 008 010000 0567	1019701	2.512,00
400	6,25	215	5,4	8	0400 008 000625 0540	1019722	859,00
400	12,5	215	5,4	8	0400 008 001250 0540	1019730	1.055,00
400	25	215	5,4	8	0400 008 002500 0540	1019731	1.149,00
400	50	215	5,4	8	0400 008 005000 0540	1019732	1.397,00
400	100	215	5,4	8	0400 008 010000 0540	1019733	2.571,00

- Daha ağır harmonik koşulları için "thd-u:%10, %12, %15 ... ve üzeri" toplam gerilim harmonik bozukluklarında kullanılabilen üleri tasarımı yapılan güçlendirilmiş reaktörler ile ilgili teknik detaylar ve fiyat bilgilendirmeleri için satış birimlerimize irtibata geçiniz.
- Tam odaklı filtre reaktörleri (tuned reactors) hakkında teknik detaylar ve fiyat bilgilendirmeleri için satış birimlerimize irtibata geçiniz.
- Diğer nominal işletme gerilimlerinde (Un=440V, 575V, 660V, 690V, 1000V, v.b ...) kullanılacak reaktörler hakkında teknik detaylar ve fiyat bilgilendirmeleri için satış birimlerimize irtibata geçiniz.

Aktif filtreler



PQFS

PQFS aktif filtreler

Şebekeye bağlantı tipi: 3 faz - 3 telli ve 3 faz - 4 telli

Nominal gerilim (Un): 208V < Un < 240V ve 380V < Un < 415V

Ünite tipi	Nominal akımı (Irms)	Ürün adı	Kodu	Fiyatı Euro/Adet
Master	30 A	PQFS - M 03 - IP30	2GCA291855A0070	24.215,00
Master	45 A	PQFS - M 04 - IP30	2GCA291854A0070	26.075,00
Master	60 A	PQFS - M 06 - IP30	2GCA291851A0070	27.705,00
Master	70 A	PQFS - M 07 - IP30	2GCA291922A0070	29.373,00
Master	80 A	PQFS - M 08 - IP30	2GCA291925A0070	30.849,00
Master	90 A	PQFS - M 09 - IP30	2GCA291927A0070	32.326,00
Master	100 A	PQFS - M 10 - IP30	2GCA291730A0070	33.876,00
Slave	45 A	PQFS - S 04 - IP30	2GCA291858A0070	23.350,00
Slave	60 A	PQFS - S 06 - IP30	2GCA291856A0070	24.010,00
Slave	70 A	PQFS - S 07 - IP30	2GCA291924A0070	27.006,00
Slave	80 A	PQFS - S 08 - IP30	2GCA291926A0070	27.485,00
Slave	90 A	PQFS - S 09 - IP30	2GCA291928A0070	27.964,00
Slave	100 A	PQFS - S 10 - IP30	2GCA291857A0070	28.444,00

PQFS için opsiyonlar

Ürün tanımı	Kodu	Fiyatı Euro/Adet
PQF-Link yazılımı	2GCA293540A0075	3.025,00
RS485 Modbus adaptörü	2GCA292389A0075	435,00
Kablo bağlantı kutusu	2GCA288317A0075	360,00
PQF Manager kablo uzatma kiti	2GCA292060A0075	315,00
PQFS için alüminyum kablo destek plakası	2GCA111600A0330	157,00

Alçak gerilim şebeke kalitesi ürünleri

Aktif filtreler



PQFM

PQFM aktif filtreler, IP21

Şebekeye bağlantı tipi : 3 faz - 3 telli

Nominal gerilim (Un) : 208V < Un < 480V, gerilim grubu V1 (1)

Ünite tipi	Nominal akımı (I _{rms})	Ürün adı	Kodu	Fiyatı Euro/Adet
Master	70 A	PQFM - V1 - M 07 - IP21	2GCA292217A0071	42.685,00
Master	100 A	PQFM - V1 - M 10 - IP21	2GCA292202A0071	45.165,00
Master	130 A	PQFM - V1 - M 13 - IP21	2GCA292208A0071	49.605,00
Master	150 A	PQFM - V1 - M 15 - IP21	2GCA291741A0071	54.230,00
Slave	70 A	PQFM - V1 - S 07 - IP21	2GCA292218A0071	37.410,00
Slave	100 A	PQFM - V1 - S 10 - IP21	2GCA292205A0071	40.035,00
Slave	130 A	PQFM - V1 - S 13 - IP21	2GCA292211A0071	43.260,00
Slave	150 A	PQFM - V1 - S 15 - IP21	2GCA292214A0071	47.305,00

(1) 480V < Un < 600V nominal gerilimli, gerilim grubu V2 olan cihazlar için lütfen satış ofislerimize başvurunuz.

PQFI aktif filtreler, IP21

Şebekeye bağlantı tipi : 3 faz - 3 telli

Nominal gerilim (Un) : 208V < Un < 480V, gerilim grubu V1

Ünite tipi	Nominal akımı (I _{rms})	Ürün adı	Kodu	Fiyatı Euro/Adet
Master	300 A	PQFI - V1 - M 30 - IP21	2GCA293142A0070	110.110,00
Master	450 A	PQFI - V1 - M 45 - IP21	2GCA291760A0070	156.070,00
Slave	300A	PQFI - V1 - S 30 - IP21	2GCA293220A0070	91.895,00
Slave	450 A	PQFI - V1 - S 45 - IP21	2GCA292176A0070	131.128,00

Nominal gerilim (Un) : 480V < Un < 690V, gerilim grubu V2

Ünite tipi	Nominal akımı (I _{rms})	Ürün adı	Kodu	Fiyatı Euro/Adet
Master	180 A	PQFI - V2 - M 18 - IP21	2GCA292178A0070	136.460,00
Master	320 A	PQFI - V2 - M 32 - IP21	2GCA292182A0070	181.870,00
Slave	180 A	PQFI - V2 - S 18 - IP21	2GCA292180A0070	104.620,00
Slave	320 A	PQFI - V2 - S 32 - IP21	2GCA292185A0070	150.085,00

PQFM ve PQFI için opsiyonlar

Ürün tanımı	Kodu	Fiyatı Euro/Adet
PQF-Link yazılımı	2GCA293540A0075	3.025,00
PQFM/ için IP21 ortak kablo giriş hücresi (1200A)-bara ve baza dahil*	2GCA287737A0075	11.425,00
PQFM/ için IP41 ortak kablo giriş hücresi (1200A)-bara ve baza dahil*	2GCA288684A0075	15.885,00
PQFM-IP21 için IP41 koruma sınıfı (%10 kapasite düşümü göz önüne alınmalıdır.)	OP701	4.885,00
PQFI için IP41 koruma sınıfı (%10 kapasite düşümü göz önüne alınmalıdır.)	OP702	4.885,00
PQFI (800 mm) tek ünite için 100mm baza	2GCA287641A0075	1.085,00
PQFM (600 mm) tek ünite için 100mm baza	2GCA287551A0075	1.085,00
RS485 Modbus adaptör	2GCA292389A0075	435,00
Master cihazlar için ana kontaktör konum ışığı (ON-OFF)	2GCA292644A0075	600,00
PQFM için parafudur (Sadece 480V'a kadar)	2GCA287099A0075	9.540,00
PQFI için parafudur (Sadece 480V'a kadar)	2GCA287095A0075	9.540,00
Isıtıcı (Hücre başına)	2GCA287094A0075	2.865,00
PQFM IP41 için üstten kablo girişi	2GCA287754A0075	2.910,00
PQFM IP21 için üstten kablo girişi	2GCA287088A0075	1.780,00
PQF Manager kablo uzatma kiti	2GCA292060A0075	315,00

* Ortak kablo giriş hücresi ile beraber mutlaka sigortalı yük ayırıcı kullanılmalıdır.

Alçak gerilim şebeke kalitesi ürünleri

Enerji analizörleri



DIRIS A40



DIRIS A20



M2M enerji analizörü



DIRIS A60

Enerji analizörleri

Tanımı	Kodu	Fiyatı Euro/Adet
DIRIS A40 şebeke analizörü		
AG ve OG şebekeler için, 3 veya 4 telli, dengeli veya dengesiz yük için		
Yardımcı gerilim: 110/400V AC 50/60Hz (120..350VDC)		
1A ve 5A akım trafosu girişli		
Pano tipi ana ünite 96x96	2CSM48A500R0201	550,00
Tak çalıştır modüller		
Haberleşme RS485 JBUS/MODBUS	2CSM482500R0092	180,00
Analog çıkış modülü	2CSM482500R0093	259,00
Giriş / Çıkış modülü	2CSM482500R0094	245,00
Profibus DP haberleşme modülü	2CSM482500R0205	522,00
Bellek modülü	2CSM482500R0097	403,00
Ethernet modülü	2CSM482500R0203	452,00
Sıcaklık ölçüm modülü	2CSM482500R0206	352,00
DIRIS A20 enerji analizörü		
AG şebekeler için, 3 veya 4 telli, dengeli veya dengesiz yük için		
Yardımcı gerilim: 110/400V AC 50/60Hz (120..350VDC)		
5A akım trafosu girişli		
Pano tipi ana ünite 96x96	2CSM48A500R0200	381,00
Tak çalıştır modüller		
Haberleşme RS485 JBUS/MODBUS	2CSM482500R0082	150,00
M2M enerji analizörü		
Pano tipi ana ünite 96x96	2CSG299943R4052	360,00
M2M Modbus (Modbus haberleşmeli analizör)	2CSG299893R4052	510,00
DIRIS A60 enerji analizörü		
AG ve OG şebekeler için, 3 veya 4 telli, dengeli veya dengesiz yük için		
512 kB dahili bellekli, son on(10) olay kaydı ve bu olaylara ait dalga formu yakalama özelliği (PQS yazılımı ile)		
Yardımcı gerilim: 110/400V AC 50/60Hz (120..350VDC)		
1A ve 5A akım trafosu girişli		
Vertelis enerji izleme yazılım ve donanım seti		
BOX 50		
50 cihaza kadar bağlanılabilen donanım ve yazılım seti	2CSM48A78V51000	8.000,00
BOX 100		
100 cihaza kadar bağlanılabilen donanım ve yazılım seti	2CSM48A781V1000	10.000,00

Kontaktörler

Mini kontaktörler

B6/B7 serisi mini kontaktörler

Anma gücü 380-400V (kW)	AC3 Anma akımı $\theta \leq 55^{\circ}\text{C}$, 380-400V (A)	AC1 Anma akımı $\theta \leq 40^{\circ}\text{C}$ (A)	Yardımcı kontak	Tipi	Kodu	Fiyatı TL/Adet
AC kumanda devresi, vida bağlantılı						
4	8	20	1NA	B6-30-10	GJL1211001RX10X	31,20
4	8	20	1NK	B6-30-01	GJL1211001RX01X	31,20
5,5	12	20	1NA	B7-30-10	GJL1311001RX10X	36,40
5,5	12	20	1NK	B7-30-01	GJL1311001RX01X	36,40



B7 kontaktör

DC kumanda devresi, vida bağlantılı

4	8	20	1NA	BC6-30-10	GJL1213001RX10X	37,50
4	8	20	1NK	BC6-30-01	GJL1213001RX01X	37,50
5,5	12	20	1NA	BC7-30-10	GJL1313001RX10X	43,70
5,5	12	20	1NK	BC7-30-01	GJL1313001RX01X	43,70

K6 serisi yardımcı kontaktörler

AC15 Anma akımı $\theta \leq 55^{\circ}\text{C}$, 380-400V (A)	Kontak düzeni	Tipi	Kodu	Fiyatı TL/Adet
AC kumanda devresi, vida bağlantılı				
3	4NA	K6 40 E	GJH1211001RX40X	35,50
3	3NA+1NK	K6 31 Z	GJH1211001RX31X	35,50
3	2NA+2NK	K6 22 Z	GJH1211001RX22X	35,50



K6 - 40E

DC kumanda devresi, vida bağlantılı

3	4NA	KC 6 40 E	GJH1213001RX40X	42,20
3	3NA+1NK	KC 6 31 Z	GJH1213001RX31X	42,20
3	2NA+2NK	KC 6 22 Z	GJH1213001RX22X	42,20

Yardımcı kontak blokları

Kontak düzeni	Kullanılan kontaktör tipi	Montaj	Tipi	Kodu	Fiyatı TL/Adet
1NA+1NK	K6	Kenarına	CA 6-11 K	GJL1201317R0001	13,20
1NA+1NK	B6-B7/10	Kenarına	CA 6-11 M	GJL1201317R0003	13,20
1NA+1NK	B6-B7/01	Kenarına	CA 6-11 N	GJL1201317R0004	13,20
1NA+1NK	K6	Üzerine	CAF 6-11 K	GJL1201330R0001	13,20
2NA	K6	Üzerine	CAF 6-20 K	GJL1201330R0005	13,20
1NA+1NK	B6-B7/10	Üzerine	CAF 6-11 M	GJL1201330R0003	13,20
2NA	B6-B7/10	Üzerine	CAF 6-20 M	GJL1201330R0007	13,20
1NA+1NK	B6-B7/01	Üzerine	CAF 6-11 N	GJL1201330R0004	13,20
2NA	B6-B7/01	Üzerine	CAF 6-20 N	GJL1201330R0008	13,20

* CA6 ile CAF6 aynı anda takılmaz.

Yardımcı kontak blokları
B/K serisi

B6-7, BC6-7, K6, KC bobin gerilimleri ve kodları

AC		DC	
Gerilim (V) 50Hz	Kod xx	Gerilim (V) 60Hz	Kod xx
24	0..1	12	0..7
42	0..2	24	0..1
48	0..3	42	0..2
110...127	8..4	48	1..6
220...240	8..0	60	0..3
380...415	8..5	110...125	0..4
		220...240	0..5

AS / NS bobin gerilimleri ve kodları

Gerilim (V) 50Hz	Gerilim (V) 60Hz	Kod xx
24	24	20
110	110	23
-	120	16
230	230	26

Kontaktörler

AS serisi kontaktörler



AS09-30-10

AS serisi AC kontaktörler; 3 kutuplu

Anma gücü 400V (kW)	AC3 Anma akımı $\theta \leq 55^{\circ}\text{C}$, 380-400V (A)	AC1 Anma akımı $\theta \leq 40^{\circ}\text{C}$ (A)	Yardımcı kontak	Tipi	Kodu	Fiyatı TL/Adet
AC kumanda devresi						
4	9	22	1NA	AS09-30-10	1SBL101001MXX10	41,30
4	9	22	1NK	AS09-30-01	1SBL101001MXX01	41,30
5.5	12	24	1NA	AS12-30-10	1SBL111001MXX10	44,20
5.5	12	24	1NK	AS12-30-01	1SBL111001MXX01	44,20
7.5	15.5	24	1NA	AS16-30-10	1SBL121001MXX10	48,30
7.5	15.5	24	1NK	AS16-30-01	1SBL121001MXX01	48,30

NS serisi yardımcı kontaktörler

NS serisi yardımcı kontaktörler

Termik akım Ith (A)	Kontak düzeni	Tipi	Kodu	Fiyatı TL/Adet
AC kumanda devresi				
10	2NA+2NK	NS22E	1SBH101001MXX22	39,20
10	3NA+1NK	NS31E	1SBH101001MXX31	39,20
10	4NA	NS40E	1SBH101001MXX40	39,20
10	4NA+4NK	NS44E	1SBH101001MXX44	50,90
10	5NA+3NK	NS53E	1SBH101001MXX53	50,90
10	6NA+2NK	NS62E	1SBH101001MXX62	50,90
10	7NA+1NK	NS71E	1SBH101001MXX71	50,90
10	8NA	NS80E	1SBH101001MXX80	50,90

T16 serisi termik röleler (AS/ASL ve B6/B7 serisi için)

Akım ayar sahası (A)	Birlikte kullanılacak kontaktör tipi	Tipi	Kodu	Fiyatı TL/Adet
0.10-0.13	AS/ASL-B6/B7	T16-0.13	1SAZ711201R1005	59,10
0.13-0.17	AS/ASL-B6/B7	T16-0.17	1SAZ711201R1008	59,10
0.17-0.23	AS/ASL-B6/B7	T16-0.23	1SAZ711201R1009	59,10
0.23-0.31	AS/ASL-B6/B7	T16-0.31	1SAZ711201R1013	59,10
0.31-0.41	AS/ASL-B6/B7	T16-0.41	1SAZ711201R1014	59,10
0.41-0.55	AS/ASL-B6/B7	T16-0.55	1SAZ711201R1017	59,10
0.55-0.74	AS/ASL-B6/B7	T16-0.74	1SAZ711201R1021	59,10
0.74-1	AS/ASL-B6/B7	T16-1.0	1SAZ711201R1023	59,10
1-1.3	AS/ASL-B6/B7	T16-1.3	1SAZ711201R1025	59,10
1.3-1.7	AS/ASL-B6/B7	T16-1.7	1SAZ711201R1028	59,10
1.7-2.3	AS/ASL-B6/B7	T16-2.3	1SAZ711201R1031	59,10
2.3-3.1	AS/ASL-B6/B7	T16-3.1	1SAZ711201R1033	59,10
3.1-4.2	AS/ASL-B6/B7	T16-4.2	1SAZ711201R1035	59,10
4.2-5.7	AS/ASL-B6/B7	T16-5.7	1SAZ711201R1038	59,10
5.7-7.6	AS/ASL-B6/B7	T16-7.6	1SAZ711201R1040	59,10
7.6-10	AS/ASL-B6/B7	T16-10	1SAZ711201R1043	59,10
10-13	AS/ASL-B6/B7	T16-13	1SAZ711201R1045	59,10
13-16	AS/ASL-B6/B7	T16-16	1SAZ711201R1047	59,10



T16



DB16

T16 serisi termik röle için bağımsız montaj kiti

Birlikte kullanılacak termik tipi	Tipi	Kodu	Fiyatı TL/Adet
T16	DB16	1SAZ701901R0001	25,00

Kontaktörler

AS serisi kontaktörler için aksesuarlar



CA3-10

Yardımcı kontak blokları

Kontak düzeni	Birlikte kullanılacak kontaktör tipi	Montaj	Tipi	Kodu	Fiyatı TL/Adet
1NA	AS	Üzerine	CA3-10	1SBN011010T1010	8,30
1NK	AS	Üzerine	CA3-01	1SBN011010T1001	8,30



VM3

Mekanik kilit ünitesi

Solda kullanılacak kontaktör tipi	Sağda kullanılacak kontaktör tipi	Tipi	Kodu	Fiyatı TL/Adet
AS	AS	VM3	1SBN031005T1000	9,10



RV5

RC filtre

Birlikte kullanılacak kontaktör tipi	Kontrol gerilimi	Tipi	Kodu	Fiyatı TL/Adet
AS	24...50V AC/DC	RV5/50	1SBN050010R1000	41,40
AS	110...250V AC/DC	RV5/250	1SBN050010R1002	41,40



BEA16-3

Motor koruma şalteri için bağlantı parçası

Birlikte kullanılacak kontaktör tipi	Motor koruma şalteri tipi	Tipi	Kodu	Fiyatı TL/Adet
AS	MS116 & MS132	BEA16-3	1SBN081006T1000	13,90



BER16C-3

Enversör yolverici için bağlantı kiti

Kullanılacak kontaktör tipi	Mekanik kilit ünitesi	Tipi	Kodu	Fiyatı TL/Adet
2xAS	VM3 (opsiyonel)	BER16C-3	1SBN081012R1000	27,20



BEY16C-3

Yıldız-üçgen yolverici için bağlantı kiti

Kullanılacak kontaktör tipi	Mekanik kilit ünitesi	Tipi	Kodu	Fiyatı TL/Adet
Hat Üçgen Yıldız				
AS09 AS09 AS09	VM3 (opsiyonel)	BEY16C-3	1SBN081018R2000	35,50
AS12 AS12 AS09	VM3 (opsiyonel)	BEY16C-3	1SBN081018R2000	35,50

Kontaktörler

Yeni nesil AF serisi kontaktörler - AC/DC kontrol gerilimi

AF serisi kontaktörler - (100-250V 50/60Hz AC/DC kontrol gerilimi)

Anma gücü 380-400V (kW)	AC3 Anma akımı $\theta \leq 60^{\circ}\text{C}$, 380-400V (A)	AC1 Anma akımı $\theta \leq 40^{\circ}\text{C}$ (A)	Yardımcı kontak	Tipi	Kodu	Fiyatı TL/Adet
4	9	25	1NA	AF09-30-10	1SBL137001R1310	50,70
4	9	25	1NK	AF09-30-01	1SBL137001R1301	50,70
5.5	12	28	1NA	AF12-30-10	1SBL157001R1310	53,60
5.5	12	28	1NK	AF12-30-01	1SBL157001R1301	53,60
7.5	18	30	1NA	AF16-30-10	1SBL177001R1310	60,70
7.5	18	30	1NK	AF16-30-01	1SBL177001R1301	60,70
11	26	45	-	AF26-30-00	1SBL237001R1300	79,10
15	32	50	-	AF30-30-00	1SBL277001R1300	129,00
18.5	38	50	-	AF38-30-00	1SBL297001R1300	164,00



AF09-30-10

AF serisi kontaktörler - (24-60V 50/60Hz AC / 20-60V DC kontrol gerilimi)

Anma gücü 380-400V (kW)	AC3 Anma akımı $\theta \leq 60^{\circ}\text{C}$, 380-400V (A)	AC1 Anma akımı $\theta \leq 40^{\circ}\text{C}$ (A)	Yardımcı kontak	Tipi	Kodu	Fiyatı TL/Adet
4	9	25	1NA	AF09-30-10	1SBL137001R1110	63,30
4	9	25	1NK	AF09-30-01	1SBL137001R1101	63,30
5.5	12	28	1NA	AF12-30-10	1SBL157001R1110	67,00
5.5	12	28	1NK	AF12-30-01	1SBL157001R1101	67,00
7.5	18	30	1NA	AF16-30-10	1SBL177001R1110	77,00
7.5	18	30	1NK	AF16-30-01	1SBL177001R1101	77,00
11	26	45	-	AF26-30-00	1SBL237001R1100	97,00
15	32	50	-	AF30-30-00	1SBL277001R1100	161,00
18.5	38	50	-	AF38-30-00	1SBL297001R1100	205,00



AF38-30-00

AF-Z serisi kontaktörler - (24-60V 50/60Hz AC / 20-60V DC kontrol gerilimi), düşük enerji tüketimli bobin (24V DC, 1.7 W)

Anma gücü 380-400V (kW)	AC3 Anma akımı $\theta \leq 60^{\circ}\text{C}$, 380-400V (A)	AC1 Anma akımı $\theta \leq 40^{\circ}\text{C}$ (A)	Yardımcı kontak	Tipi	Kodu	Fiyatı TL/Adet
4	9	25	1NA	AF09Z-30-10	1SBL136001R2110	72,90
4	9	25	1NK	AF09Z-30-01	1SBL136001R2101	72,90
5.5	12	28	1NA	AF12Z-30-10	1SBL156001R2110	77,10
5.5	12	28	1NK	AF12Z-30-01	1SBL156001R2101	77,10
7.5	18	30	1NA	AF16Z-30-10	1SBL176001R2110	87,10
7.5	18	30	1NK	AF16Z-30-01	1SBL176001R2101	87,10
11	26	45	-	AF26Z-30-00	1SBL236001R2100	112,00
15	32	50	-	AF30Z-30-00	1SBL276001R2100	184,00
18.5	38	50	-	AF38Z-30-00	1SBL296001R2100	233,00

* AF ve AF-Z serisi kontaktörler dahili sönümlenme elemanı içermektedir.

* Diğer bobin seçenekleri için satış ofisine danışınız.



Yardımcı kontaktörler

Yeni nesil NF serisi yardımcı kontaktörler - AC/DC kontrol gerilimi

NF serisi yardımcı kontaktörler - (100-250V 50/60Hz AC/DC kontrol gerilimi)

Termik akım Ith (A)	Kontakt düzeni	Tipi	Kodu	Fiyatı TL/Adet
16	2NA+2NK	NF22E	1SBH137001R1322	47,00
16	3NA+1NK	NF31E	1SBH137001R1331	47,00
16	4NA	NF40E	1SBH137001R1340	47,00
16	4NA+4NK	NF44E	1SBH137001R1344	64,80
16	5NA+3NK	NF53E	1SBH137001R1353	64,80
16	6NA+2NK	NF62E	1SBH137001R1362	64,80
16	7NA+1NK	NF71E	1SBH137001R1371	64,80
16	8NA	NF80E	1SBH137001R1380	64,80



NF22E

NF serisi yardımcı kontaktörler - (24-60V 50/60Hz AC / 20-60V DC kontrol gerilimi)

Termik akım Ith (A)	Kontakt düzeni	Tipi	Kodu	Fiyatı TL/Adet
16	2NA+2NK	NF22E	1SBH137001R1122	58,70
16	3NA+1NK	NF31E	1SBH137001R1131	58,70
16	4NA	NF40E	1SBH137001R1140	58,70
16	4NA+4NK	NF44E	1SBH137001R1144	98,90
16	5NA+3NK	NF53E	1SBH137001R1153	98,90
16	6NA+2NK	NF62E	1SBH137001R1162	98,90
16	7NA+1NK	NF71E	1SBH137001R1171	98,90
16	8NA	NF80E	1SBH137001R1180	98,90



NF44E

NF-Z serisi yardımcı kontaktörler - (24-60V 50/60Hz AC / 20-60V DC kontrol gerilimi), düşük enerji tüketimli bobin (24V DC, 1.7 W)

Termik akım Ith (A)	Kontakt düzeni	Tipi	Kodu	Fiyatı TL/Adet
16	2NA+2NK	NFZ22E	1SBH136001R2122	74,70
16	3NA+1NK	NFZ31E	1SBH136001R2131	74,70
16	4NA	NFZ40E	1SBH136001R2140	74,70
16	4NA+4NK	NFZ44E	1SBH136001R2144	128,00
16	5NA+3NK	NFZ53E	1SBH136001R2153	128,00
16	6NA+2NK	NFZ62E	1SBH136001R2162	128,00
16	7NA+1NK	NFZ71E	1SBH136001R2171	128,00
16	8NA	NFZ80E	1SBH136001R2180	128,00

* NF ve NF-Z serisi yardımcı kontaktörler dahili sönümlenme elemanı içermektedir.

* Diğer bobin seçenekleri için satış ofisine başvurunuz.

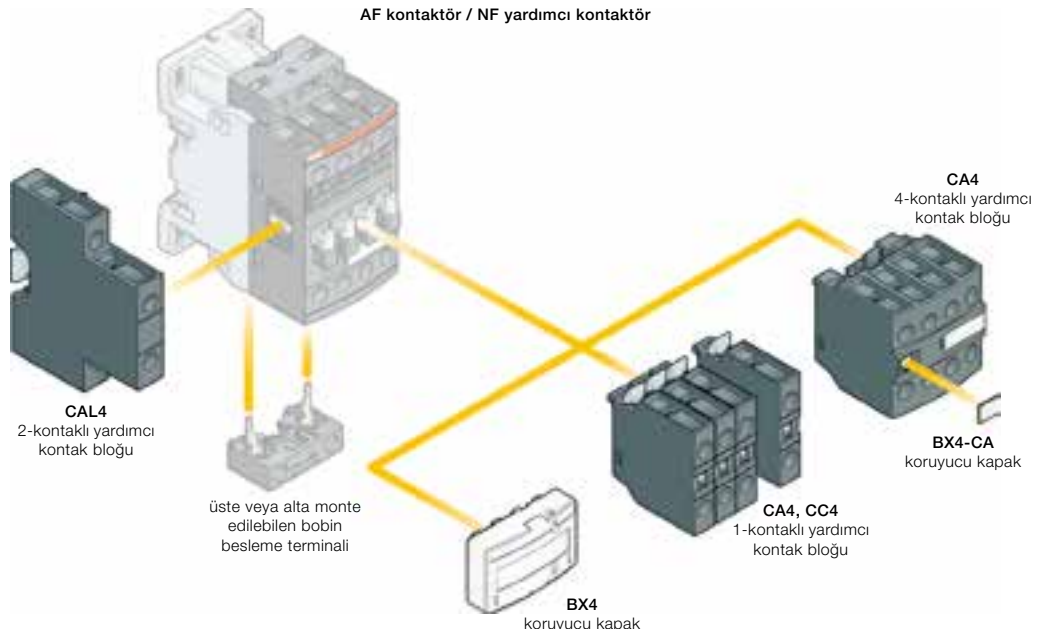

Kontaktörler

AF serisi kontaktörler ve NF serisi yardımcı kontaktörler için aksesuarlar

Yardımcı kontak blokları

Kontakt düzeni	Birlikte kullanılacak kontaktör tipi	Montaj	Tipi	Kodu	Fiyatı TL/Adet
1NA	AF09...AF38 / NF	Üzerine	CA4-10	1SBN010110R1010	9,10
1NK	AF09...AF38 / NF	Üzerine	CA4-01	1SBN010110R1001	9,10
1NA+1NK	AF09...AF38 / NF	Kenarına	CAL4-11	1SBN010120R1011	16,20
2NA+2NK	AF09...AF16-30-10	Üzerine	CA4-22M	1SBN010140R1122	26,40
3NA+1NK	AF09...AF16-30-10	Üzerine	CA4-31M	1SBN010140R1131	26,40
1NA+3NK	AF09...AF16-30-10	Üzerine	CA4-13M	1SBN010140R1113	26,40
4NK	AF09...AF16-30-10	Üzerine	CA4-04M	1SBN010140R1104	26,40
2NA+2NK	AF09...AF16-30-01	Üzerine	CA4-22U	1SBN010140R1322	26,40
3NA+1NK	AF09...AF16-30-01	Üzerine	CA4-31U	1SBN010140R1331	26,40
4NA	AF09...AF16-30-01	Üzerine	CA4-40U	1SBN010140R1340	26,40
2NA+2NK	AF26...AF38-30-00	Üzerine	CA4-22E	1SBN010140R1022	26,40
3NA+1NK	AF26...AF38-30-00	Üzerine	CA4-31E	1SBN010140R1031	26,40
4NA	AF26...AF38-30-00	Üzerine	CA4-40E	1SBN010140R1040	26,40
4NK	AF26...AF38-30-00	Üzerine	CA4-04E	1SBN010140R1004	26,40
2NA+2NK	NF	Üzerine	CA4-22N	1SBN010140R1222	26,40
3NA+1NK	NF	Üzerine	CA4-31N	1SBN010140R1231	26,40
1NA+3NK	NF	Üzerine	CA4-13N	1SBN010140R1213	26,40
4NA	NF	Üzerine	CA4-40N	1SBN010140R1240	26,40
4NK	NF40E	Üzerine	CA4-04N	1SBN010140R1204	26,40

CA4-10

CA4-11

CAT4-11M



VM4

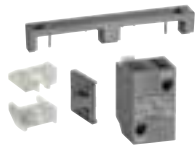

VEM4

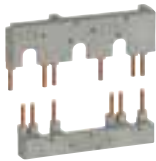

BER16-4

Özel tip yardımcı kontak blokları (A1/A2 bobin besleme terminali içerir)

Kontakt düzeni	Birlikte kullanılacak kontaktör tipi	Montaj	Tipi	Kodu	Fiyatı TL/Adet
1NA+1NK	AF09...AF16-30-10	Üzerine	CAT4-11M	1SBN010151R1111	24,80
1NA+1NK	AF09...AF16-30-01	Üzerine	CAT4-11U	1SBN010151R1311	24,80
1NA+1NK	AF26...AF38-30-00	Üzerine	CAT4-11E	1SBN010151R1011	24,80

Mekanik kilit seti

Birlikte kullanılacak kontaktör tipi	Tipi	Kodu	Fiyatı TL/Adet
AF09...AF38	VM4	1SBN030105T1000	18,80

Mekanik ve elektriksel kilit seti

Birlikte kullanılacak kontaktör tipi	Tipi	Kodu	Fiyatı TL/Adet
AF09...AF16, AF26...AF38	VEM4	1SBN030111R1000	41,30

Bağlantı kiti

Tanımı	Birlikte kullanılacak kontaktör tipi	Tipi	Kodu	Fiyatı TL/Adet
MS116 ve MS132 için bağlantı kiti	AF09...AF16	BEA16-4	1SBN081306T1000	18,90
MS116 ve MS132-0.16...MS132-10 için bağlantı kiti	AF26...AF38	BEA26-4	1SBN082306T1000	22,30
MS132-12 ... MS132-32 için bağlantı kiti	AF26...AF38	BEA38-4	1SBN082306T2000	22,30
Enversör bağlantı kiti	AF09...AF16	BER16-4	1SBN081311R1000	37,60
Enversör bağlantı kiti	AF26...AF38	BER38-4	1SBN082311R1000	51,80
Yıldız-üçgen bağlantı kiti	AF09...AF16	BEY16-4	1SBN081313R2000	48,80
Yıldız-üçgen bağlantı kiti	AF26...AF38	BEY38-4	1SBN082713R2000	81,00



Termik röleler

Yeni nesil TF42 serisi termik röleler

TF42 serisi termik röleler

Akım ayar sahası (A)	Birlikte kullanılacak kontaktör tipi	Tipi	Kodu	Fiyatı TL/Adet
0.10-0.13	AF09...AF38	TF42-0.13	1SAZ721201R1005	58,20
0.13-0.17	AF09...AF38	TF42-0.17	1SAZ721201R1008	58,20
0.17-0.23	AF09...AF38	TF42-0.23	1SAZ721201R1009	58,20
0.23-0.31	AF09...AF38	TF42-0.31	1SAZ721201R1013	58,20
0.31-0.41	AF09...AF38	TF42-0.41	1SAZ721201R1014	58,20
0.41-0.55	AF09...AF38	TF42-0.55	1SAZ721201R1017	58,20
0.55-0.74	AF09...AF38	TF42-0.74	1SAZ721201R1021	58,20
0.74-1	AF09...AF38	TF42-1.0	1SAZ721201R1023	58,20
1-1.3	AF09...AF38	TF42-1.3	1SAZ721201R1025	58,20
1.3-1.7	AF09...AF38	TF42-1.7	1SAZ721201R1028	58,20
1.7-2.3	AF09...AF38	TF42-2.3	1SAZ721201R1031	58,20
2.3-3.1	AF09...AF38	TF42-3.1	1SAZ721201R1033	58,20
3.1-4.2	AF09...AF38	TF42-4.2	1SAZ721201R1035	58,20
4.2-5.7	AF09...AF38	TF42-5.7	1SAZ721201R1038	58,20
5.7-7.6	AF09...AF38	TF42-7.6	1SAZ721201R1040	58,20
7.6-10	AF09...AF38	TF42-10	1SAZ721201R1043	58,20
10-13	AF09...AF38	TF42-13	1SAZ721201R1045	58,20
13-16	AF09...AF38	TF42-16	1SAZ721201R1047	58,60
16-20	AF09...AF38	TF42-20	1SAZ721201R1049	58,60
20-24	AF09...AF38	TF42-24	1SAZ721201R1051	58,60
24-29	AF09...AF38	TF42-29	1SAZ721201R1052	75,80
29-35	AF09...AF38	TF42-35	1SAZ721201R1053	75,80
35-38	AF09...AF38	TF42-38	1SAZ721201R1055	94,50



TF42



DB42

TF42 serisi termik röle için bağımsız montaj kiti

Birlikte kullanılacak termik tipi	Tipi	Kodu	Fiyatı TL/Adet
TF42	DB42	1SAZ701902R0001	45,00

EF19 ve EF45 serisi elektronik termik röleler

Akım ayar sahası (A)	Birlikte kullanılacak kontaktör tipi	Tipi	Kodu	Fiyatı TL/Adet
0.1-0.32	AF09...AF26	EF19-0.32	1SAX121001R1101	183,00
0.3-1	AF09...AF26	EF19-1.0	1SAX121001R1102	183,00
0.8-2.7	AF09...AF26	EF19-2.7	1SAX121001R1103	183,00
1.9-6.3	AF09...AF26	EF19-6.3	1SAX121001R1104	198,00
5.7-18.9	AF09...AF26	EF19-18.9	1SAX121001R1105	198,00
9.0-30	AF26...AF38	EF45-30	1SAX221001R1101	259,00
15.0-45	AF26...AF38	EF45-45	1SAX221001R1102	293,00

* TF42 termik röleler ile EF19 ve EF45 elektronik termik röleler sadece AF serisi kontaktörler ile birlikte kullanılır.



EF19



EF45

Kontaktörler

A ve AF serisi kontaktörler

A/AF serisi kontaktörler, 3 kutuplu



A9 - 30 - 10



A26 - 30 - 10



A210 - 30 - 10

Anma gücü 380-400V (kW)	AC3 Anma akımı $\theta \leq 55^\circ\text{C}$, 400V (A)	AC1 Anma akımı $\theta \leq 40^\circ\text{C}$ (A)	Yardımcı kontak	Tipi	Kodu	Fiyatı TL/Adet
AC kumanda devresi						
4	9	25	1NA	A 9-30-10	1SBL141001RXX10	64,20
4	9	25	1NK	A 9-30-01	1SBL141001RXX01	64,20
5.5	12	27	1NA	A 12-30-10	1SBL161001RXX10	67,70
5.5	12	27	1NK	A 12-30-01	1SBL161001RXX01	67,70
7.5	17	30	1NA	A 16-30-10	1SBL181001RXX10	76,90
7.5	17	30	1NK	A 16-30-01	1SBL181001RXX01	76,90
11	26	45	1NA	A 26-30-10	1SBL241001RXX10	100,00
11	26	45	1NK	A 26-30-01	1SBL241001RXX01	100,00
15	32	55	1NA	A 30-30-10	1SBL281001RXX10	162,00
15	32	55	1NK	A 30-30-01	1SBL281001RXX01	162,00
18.5	37	60	1NA	A 40-30-10	1SBL321001RXX10	207,00
18.5	37	60	1NK	A 40-30-01	1SBL321001RXX01	207,00
22	50	100	1NA+1NK	A 50-30-11	1SBL351001RXX11	268,00
30	65	115	1NA+1NK	A 63-30-11	1SBL371001RXX11	351,00
37	75	125	1NA+1NK	A 75-30-11	1SBL411001RXX11	413,00
45	96	145	1NA+1NK	A 95-30-11	1SFL431001RXX11	508,00
55	110	160	1NA+1NK	A 110-30-11	1SFL451001RXX11	839,00
75	145	250	1NA+1NK	A 145-30-11	1SFL471001RXX11	935,00
90	185	275	1NA+1NK	A 185-30-11	1SFL491001RXX11	1.212,00
110	210	350	1NA+1NK	A 210-30-11	1SFL511001RXX11	1.251,00
140	260	400	1NA+1NK	A 260-30-11	1SFL531001RXX11	2.365,00
160	305	500	1NA+1NK	A 300-30-11	1SFL551001RXX11	2.474,00
200	400	600	1NA+1NK	AF 400-30-11	1SFL577001RXX11	3.196,00
250	460	700	1NA+1NK	AF 460-30-11	1SFL597001RXX11	5.199,00
315	580	800	1NA+1NK	AF 580-30-11	1SFL617001RXX11	6.261,00
400	750	1050	1NA+1NK	AF 750-30-11	1SFL637001RXX11	8.283,00
-	-	1260	1NA+1NK	AF 1250-30-11	1SFL647001RXX11	8.654,00
475	860	1350	1NA+1NK	AF 1350-30-11	1SFL657001RXX11	9.965,00
560	1050	1650	1NA+1NK	AF 1650-30-11	1SFL677001RXX11	14.869,00
-	-	2050	1NA+1NK	AF 2050-30-11	1SFL707001RXX11	18.586,00

* AF tipi kontaktör AC ve DC kumanda devrelerinde kullanılabilir.

N serisi yardımcı kontaktörler

N serisi yardımcı kontaktörler



N 40 E

Termik akım I _{th} (A)	Kontak düzeni	Tipi	Kodu	Fiyatı TL/Adet
AC kumanda devresi				
16	2NA+2NK	N22 E	1SBH141001RXX22	59,50
16	3NA+1NK	N31 E	1SBH141001RXX31	59,50
16	4NA	N40 E	1SBH141001RXX40	59,50
16	4NA+4NK	N44 E	1SBH141001RXX44	81,90
16	5NA+3NK	N53 E	1SBH141001RXX53	81,90
16	6NA+2NK	N62 E	1SBH141001RXX62	81,90
16	7NA+1NK	N71 E	1SBH141001RXX71	81,90
16	8NA	N80 E	1SBH141001RXX80	81,90

A9... A300/N bobin gerilimleri ve kodları

Gerilim (V) 50Hz	Gerilim (V) 60Hz	Kod xx
24	24	81
48	48	83
110	110...120	84
220...230	230...240	80
230...240	240...260	88
380...400	400...415	85
400...415	415...440	86

AF400... AF1250 bobin gerilimleri ve kodları

Gerilim (V) 50/60Hz	Gerilim (V) DC	Kod xx
-	24...60	68
48...130	48...130	69
100...250	100...250	70
250...500	250...500	71

AF1350... AF2050 bobin gerilimleri ve kodları

Gerilim (V) 50Hz	Gerilim (V) 60Hz	Kod xx
100...250	100...250	70

Kontaktörler

AL ve AE serisi kontaktörler



AL16-30-10



AE50-30



AE95-30

AL/AE serisi kontaktörler, 3 kutuplu

Anma gücü 380-400V (kW)	AC3 Anma akımı $\theta \leq 55^{\circ}\text{C}$, 400V (A)	AC1 Anma akımı $\theta \leq 40^{\circ}\text{C}$ (A)	Yardımcı kontak	Tipi	Kodu	Fiyatı TL/Adet
DC kumanda devresi						
4	9	25	1NA	AL 9-30-10	1SBL143001RXX10	79,90
4	9	25	1NK	AL 9-30-01	1SBL143001RXX01	79,90
5,5	12	27	1NA	AL 12-30-10	1SBL163001RXX10	84,80
5,5	12	27	1NK	AL 12-30-01	1SBL163001RXX01	84,80
7,5	17	30	1NA	AL 16-30-10	1SBL183001RXX10	97,40
7,5	17	30	1NK	AL 16-30-01	1SBL183001RXX01	97,40
11	26	45	1NA	AL 26-30-10	1SBL243001RXX10	123,00
11	26	45	1NK	AL 26-30-01	1SBL243001RXX01	123,00
15	32	55	1NA	AL 30-30-10	1SBL283001RXX10	204,00
15	32	55	1NK	AL 30-30-01	1SBL283001RXX01	204,00
18,5	37	60	1NA	AL 40-30-10	1SBL323001RXX10	289,00
18,5	37	60	1NK	AL 40-30-01	1SBL323001RXX01	289,00
22	50	100	1NA+1NK	AE 50-30-11	1SBL359001RXX11	329,00
30	65	115	1NA+1NK	AE 63-30-11	1SBL379001RXX11	435,00
37	75	125	1NA+1NK	AE 75-30-11	1SBL419001RXX11	515,00

NL serisi yardımcı kontaktörler



NL22E



NL80E

NL serisi yardımcı kontaktörler

Termik akım I _{th} (A)	Kontak düzeni	Tipi	Kodu	Fiyatı TL/Adet
DC kumanda devresi				
16	2NA+2NK	NL22E	1SBH143001RXX22	107,00
16	3NA+1NK	NL31E	1SBH143001RXX31	107,00
16	4NA	NL40E	1SBH143001RXX40	107,00
16	4NA+4NK	NL44E	1SBH143001RXX44	141,00
16	5NA+3NK	NL53E	1SBH143001RXX53	141,00
16	6NA+2NK	NL62E	1SBH143001RXX62	141,00
16	7NA+1NK	NL71E	1SBH143001RXX71	141,00
16	8NA	NL80E	1SBH143001RXX80	141,00

AL9... AL40 / AE50... AE75/NL bobin gerilimleri ve kodları

Gerilim (V) DC	Kod
12	80
24	81
42	82
48	83
50	21
60	84
75	85
110	86
125	87
220	88
240	89
250	38

Kontaktörler

4 kutuplu kontaktörler



AF09-40-00

A-AF-EK serisi kontaktörler, 4 kutuplu

AC1 anma akımı $\theta \leq 40^\circ\text{C}$ (A)	Tipi	Kodu	Fiyatı TL/Adet
AC kumanda devresi (220V AC)			
25	AF09-40-00	1SBL137201R1300	58,00
30	AF16-40-00	1SBL177201R1300	77,00
45	AF26-40-00	1SBL237201R1300	106,00
55	AF38-40-00	1SBL297201R1300	199,00
70	A45-40-00	1SBL331201R8000	290,00
100	A50-40-00	1SBL351201R8000	330,00
125	A75-40-00	1SBL411201R8000	380,00
200	EK110-40-11	SK824440-AL	700,00

DC kumanda devresi (24V DC)

25	AF09-40-00	1SBL137201R1100	68,50
30	AF16-40-00	1SBL177201R1100	89,00
45	AF26-40-00	1SBL237201R1100	127,00
55	AF38-40-00	1SBL297201R1100	220,00
70	AE45-40-00	1SBL339201R8100	360,00
100	AE50-40-00	1SBL359201R8100	390,00
125	AE75-40-00	1SBL419201R8100	560,00
200	EK110-40-21	SK824440-DB	1.220,00

UA serisi kompanzasyon kontaktörleri



UA 75-30-00RA

UA-RA tipi kontaktörler

Anma gücü 400-415V 50/60 Hz, $\theta \leq 40^\circ\text{C}$	Yardımcı kontak	Tipi	Kodu	Fiyatı TL/Adet
12.5 kVAr	1 NA	UA 16-30-10 RA	1SBL181024RXX10	128,00
22 kVAr	1 NA	UA 26-30-10 RA	1SBL241024RXX10	168,00
30 kVAr	1 NA	UA 30-30-10 RA	1SBL281024RXX10	254,00
40 kVAr	-	UA 50-30-00 RA	1SBL351024RXX00	369,00
50 kVAr	-	UA 63-30-00 RA	1SBL371024RXX00	424,00
60 kVAr	-	UA 75-30-00 RA	1SBL411024RXX00	483,00
70 kVAr	-	UA 95-30-00 RA	1SFL431024RXX00	650,00
80 kVAr	-	UA 110-30-00 RA	1SFL451024RXX00	908,00

* Bir kondansatör devreye girerken harmonik akımlarının varlığı ve şebeke geriliminin toleransı kondansatörlerin nominal akımının (I_n) yaklaşık 1.3 katı sürekli akım akışına sebep olmaktadır. Üretim toleransına da bağlı olarak bir kondansatörün maksimum gücü nominal gücünün 1.15 katına ulaşabilir. Kontaktör (UA-RA) aşağıda belirtilen termik akımı taşıyabilecek kapasitede seçilmelidir.

* Sipariş verirken bobin gerilimini belirtiniz.

$$I_{th} = 1.3 \times 1.15 \times I_n = 1.50 I_n$$

UA..RA bobin gerilimleri ve kodları

Gerilim (V) 50Hz	Gerilim (V) 60Hz	Kod xx
24	24	81
48	48	83
110	110...120	84
220...230	230...240	80
230...240	240...260	88
380...400	400...415	85
400...415	415...440	86

Kontaktörler

Kontaktörler için aksesuarlar

Yardımcı kontak blokları A/AF/AL/AE/N/NL

Kontakt düzeni	Birlikte kullanılacak kontaktör tipi	Montaj	Tipi	Kodu	Fiyatı TL/Adet
1NA	A9...A110,AL9...AL40,AE45...AE110,N,NL	Üzerine	CA5-10	1SBN010010R1010	8,70
1NK	A9...A110,AL9...AL40,AE45...AE110,N,NL	Üzerine	CA5-01	1SBN010010R1001	8,70
1NA+1NK	A9...A75,AL9...AL40,AE45...AE75,N,NL	Kenarına	CAL5-11	1SBN010020R1011	15,30
1NA+1NK	A9...A75,N,NL	Kenarına	CAL5-11B	1SBN010420R3311	15,30
1NA+1NK	A95...AF2050,AE95...AE110	Kenarına	CAL18-11	1SBN010720R1011	16,90
1NA+1NK	A145...AF2050 (2 blok)	Kenarına (2 blok)	CAL18-11B	1SBN010720R3311	16,90
3NA+1NK	A/AL9...A/AL40	Üzerine	CA5-31M	1SBN010040R1131	25,10
2NA+2NK	A/AL9...A/AL40	Üzerine	CA5-22M	1SBN010040R1122	25,10
4NK	A/AL9...A/AL40	Üzerine	CA5-04M	1SBN010040R1104	25,10
4NA	A30...A110,AL9...AL26,AE45...AE110	Üzerine	CA5-40E	1SBN010040R1040	25,10
3NA+1NK	A30...A110,AL9...AL26,AE45...AE110	Üzerine	CA5-31E	1SBN010040R1031	25,10
2NA+2NK	A30...A110,AL9...AL26,AE45...AE110	Üzerine	CA5-22E	1SBN010040R1022	25,10
4NK	A30...A110,AL9...AL26,AE45...AE110	Üzerine	CA5-04E	1SBN010040R1004	25,10
4NA	N,NL (4kutup)	Üzerine	CA5-40N	1SBN010040R1240	25,10
2NA+2NK	N,NL (4kutup)	Üzerine	CA5-22N	1SBN010040R1222	25,10
4NK	N,NL (4kutup)	Üzerine	CA5-04N	1SBN010040R1204	25,10



Yardımcı kontak blokları

Yedek bobin

Tanımı	Tipi	Kodu	Fiyatı TL/Adet
N,A9...A16, UA16-R	ZA 16	1SBN151410RXX06	29,30
A26...A40,UA26/30-R	ZA 40	1SBN152410RXX06	38,90
A50...A75,UA50/75-R	ZA 75	1SBN153510RXX06	58,20
A95-A110,UA95-UA100	ZA 110	1SBN154310RXX06	77,70
A145...A185	ZA 185	1SBN154710RXX06	102,00
A210...A300	ZA 300	1SBN155110RXX06	162,00
AF400...AF460	ZAF 460	1SBN155770RXX06	729,00
AF580...AF750	ZAF 750	1SBN156170RXX06	872,00
AF 1350...AF 1650**	ZAF 1650	1SBN156570RXX26	147,00
ZP 1650 PCB elektronik kart**	ZP 1650 PCB	1SBN166521R1070	1.575,00

* Sipariş ederken bobin gerilimini yazınız.

** AF1350 ... AF1650 kontaktörün bobini için; 1 adet ZAF1650 ve 1 adet ZP 1650 elektronik kart seçilmelidir.



ZA40

Yedek ana kontak takımı

Tanımı	Tipi	Kodu	Fiyatı TL/Adet
A 50-30-11 için kontak takımı	ZL 50	1SBN163503R1000	163,00
A 63-30-11 için kontak takımı	ZL 63	1SBN163703R1000	163,00
A 75-30-11 için kontak takımı	ZL 75	1SBN164103R1000	169,00
A 95-30-11 için kontak takımı	ZL 95	1SBN164303R1000	207,00
A 110-30-11 için kontak takımı	ZL 110	1SBN164503R1000	230,00
A 145-30-11 için kontak takımı	ZL 145	1SBN164703R1000	395,00
A 185-30-11 için kontak takımı	ZL 185	1SBN164903R1000	446,00
A 210-30-11 için kontak takımı	ZL 210	1SBN165103R1000	469,00
A 260-30-11 için kontak takımı	ZL 260	1SBN165303R1000	881,00
A 300-30-11 için kontak takımı	ZL 300	1SBN165503R1000	937,00
AF 400-30-11 için kontak takımı	ZL 400	1SBN165703R1000	1.022,00
AF 460-30-11 için kontak takımı	ZL 460	1SBN165903R1000	1.155,00
AF 580-30-11 için kontak takımı	ZL 580	1SBN166103R1000	1.269,00
AF 750-30-11 için kontak takımı	ZL 750	1SBN166303R1000	1.416,00
AF 1350-30-11 için kontak takımı	ZL 1350	1SBN166503R1000	2.041,00
AF 1650-30-11 için kontak takımı	ZL 1650	1SBN166703R1000	2.455,00



Yedek ana kontak takımı

Kontaktörler

Kontaktörler için aksesuarlar



VE5-1

Mekanik kilit blokları (yatay bağlı kontaktörler için)

Tip	Solda kullanılacak kontaktör tipi	Sağda kullanılacak kontaktör tipi	Tipi	Kodu	Fiyatı TL/Adet
Blok	N,A9...A40, AL9...AL40	N,A9...A40, AL9...AL40	VE 5-1	1SBN030110R1000	32,20
Blok	A50...A110, AE50...AE110	A50...A110, AE50...AE110	VE 5-2	1SBN030210R1000	39,60
Blok	A145...A300	A145...A300	VM 300H	1SFN034700R1000	48,80
Blok	A210...A300	AF400...AF460	VM 300/460H	1SFN035100R1000	102,00
Blok	AF400...AF750	AF400...AF750	VM 750H	1SFN035700R1000	136,00



TP40 DA

Pnömatik zaman röleleri

Ayar sahası	Tip	Birlikte kullanılacak kontaktör tipi	Tipi	Kodu	Fiyatı TL/Adet
0.1-40sn	Çekmede gecikmeli Pnömatik	A9...A75, AE50...AE75	TP 40 DA	1SBN020300R1000	91,90
10-180sn	Çekmede gecikmeli Pnömatik	A9...A75, AE50...AE75	TP 180 DA	1SBN020300R1001	91,90
0.1-40sn	Düşmede gecikmeli Pnömatik	A9...A75, AE50...AE75	TP 40 IA	1SBN020301R1000	91,90
10-180sn	Düşmede gecikmeli Pnömatik	A9...A75, AE50...AE75	TP 180 IA	1SBN020301R1001	91,90



TE5S

Elektronik zaman röleleri (yıldız üçgen uygulamaları için)

Ayar sahası	Besleme gerilimi (V)	Birlikte kullanılacak kontaktör tipi	Tipi	Kodu	Fiyatı TL/Adet
0.8-8/6-60sn	24 AC/DC	A9...AF750	TE5S-24	1SBN020010R1001	101,00
0.8-8/6-60sn	110-120 AC	A9...AF750	TE5S-120	1SBN020010R1002	101,00
0.8-8/6-60sn	220-240 AC	A9...AF750	TE5S-240	1SBN020010R1003	101,00

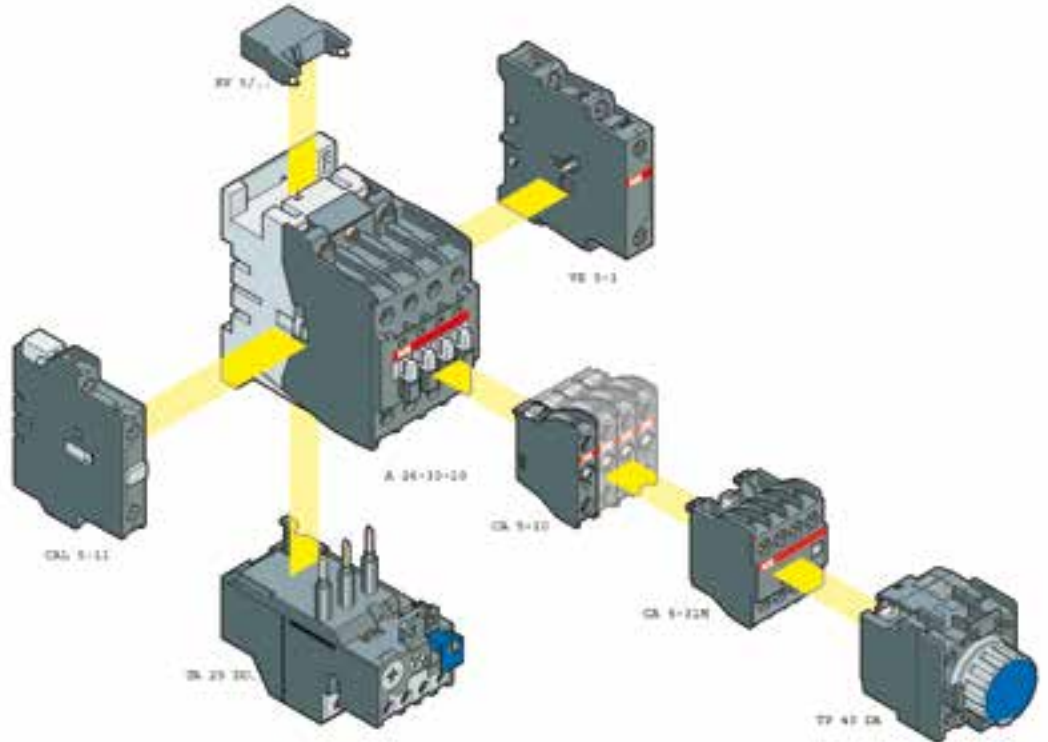

Termik röleler

TA serisi termik röleler

TA25-110 DU 0.1-110A

Akım ayar sahası (A)	Birlikte kullanılacak kontaktör tipi	Tipi	Kodu	Fiyatı TL/Adet
3 kutuplu, sıcaklık kompanzasyonlu manuel/otomatik reset, 1NA+1NK				



TA25 DU

TA25-DU 0.1-32A

0.1-0.16	A9...A40	TA25 DU 0.16	1SAZ211201R1005	63,90
0.16-0.25	A9...A40	TA25 DU 0.25	1SAZ211201R1009	63,90
0.25-0.4	A9...A40	TA25 DU 0.4	1SAZ211201R1013	63,90
0.4-0.63	A9...A40	TA25 DU 0.63	1SAZ211201R1017	63,90
0.63-1	A9...A40	TA25 DU 1	1SAZ211201R1021	63,90
1-1.4	A9...A40	TA25 DU 1.4	1SAZ211201R1023	63,90
1.3-1.8	A9...A40	TA25 DU 1.8	1SAZ211201R1025	63,90
1.7-2.4	A9...A40	TA25 DU 2.4	1SAZ211201R1028	63,90
2.2-3.1	A9...A40	TA25 DU 3.1	1SAZ211201R1031	63,90
2.8-4	A9...A40	TA25 DU 4	1SAZ211201R1033	63,90
3.5-5	A9...A40	TA25 DU 5	1SAZ211201R1035	63,90
4.5-6.5	A9...A40	TA25 DU 6.5	1SAZ211201R1038	63,90
6-8.5	A9...A40	TA25 DU 8.5	1SAZ211201R1040	63,90
7.5-11	A9...A40	TA25 DU 11	1SAZ211201R1043	63,90
10-14	A9...A40	TA25 DU 14	1SAZ211201R1045	63,90
13-19	A9...A40	TA25 DU 19	1SAZ211201R1047	64,40
18-25	A9...A40	TA25 DU 25	1SAZ211201R1051	64,40
24-32	A9...A40	TA25 DU 32	1SAZ211201R1053	83,40



TA42 DU

TA42-110 DU 18-110A

18-25	A30...A40	TA42 DU 25	1SAZ311201R1001	94,50
22-32	A30...A40	TA42 DU 32	1SAZ311201R1002	94,50
29-42	A30...A40	TA42 DU 42	1SAZ311201R1003	94,50
18-25	A50...A75	TA75 DU 25	1SAZ321201R1001	102,00
22-32	A50...A75	TA75 DU 32	1SAZ321201R1002	102,00
29-42	A50...A75	TA75 DU 42	1SAZ321201R1003	102,00
36-52	A50...A75	TA75 DU 52	1SAZ321201R1004	104,00
45-63	A50...A75	TA75 DU 63	1SAZ321201R1005	108,00
60-80	A50...A75	TA75 DU 80	1SAZ321201R1006	232,00
29-42	A95...A110	TA80 DU 42	1SAZ331201R1003	102,00
36-52	A95...A110	TA80 DU 52	1SAZ331201R1004	104,00
45-63	A95...A110	TA80 DU 63	1SAZ331201R1005	108,00
60-80	A95...A110	TA80 DU 80	1SAZ331201R1006	232,00
65-90	A95...A110	TA110 DU 90	1SAZ411201R1001	232,00
80-110	A95...A110	TA110 DU 110	1SAZ411201R1002	255,00



TA42 DU

TA200-450 DU 65-310A

Akım ayar sahası (A)	Birlikte kullanılacak kontaktör tipi	Tipi	Kodu	Fiyatı TL/Adet
3 kutuplu, sıcaklık kompanzasyonlu manuel/otomatik reset, 1NA+1NK				



TA200 DU

TA200-450 DU 65-310A

65-90	A145...A185	TA200 DU 90	1SAZ421201R1001	232,00
80-110	A145...A185	TA200 DU 110	1SAZ421201R1002	255,00
100-135	A145...A185	TA200 DU 135	1SAZ421201R1003	347,00
110-150	A145...A185	TA200 DU 150	1SAZ421201R1004	347,00
130-175	A145...A185	TA200 DU 175	1SAZ421201R1005	352,00
150-200	A145...A185	TA200 DU 200	1SAZ421201R1006	359,00
130-185	A210...A300	TA450 DU 185	1SAZ511201R1001	558,00
165-235	A210...A300	TA450 DU 235	1SAZ511201R1002	558,00
220-310	A210...A300	TA450 DU 310	1SAZ511201R1003	558,00

Termik röleler

E serisi elektronik termik röleler ve aksesuarlar



E200 DU

E serisi elektronik termik röleler

Akım ayar sahası (A)	Birlikte kullanılacak kontaktör tipi	Tipi	Kodu	Fiyatı TL/Adet
----------------------	--------------------------------------	------	------	----------------

Ayarlanabilir açma sınıfı: 10-20-30

E200-800 DU 65-800A

65-200	A145...A185	E200 DU	1SAX511001R1101	688,00
105-320	A210...A300	E320 DU	1SAX521001R1101	869,00
170-500	AF400...AF460	E500 DU	1SAX711001R1101	1.390,00
270-800	AF580...AF750	E800 DU	1SAX811001R1101	1.720,00



E500 DU

Termik röleler için bağlantı kiti

Birlikte kullanılacak termik tipi	Birlikte kullanılacak kontaktör tipi	Tipi	Kodu	Fiyatı TL/Adet
-----------------------------------	--------------------------------------	------	------	----------------

TA 450 DU	A145-A185	DT 450 / A185	1SAZ501901R1001	146,00
TA 450 DU	A210-A300	DT 450 / A300	1SAZ501902R1001	182,00
E 500 DU	AF400-AF460	DT 500 / AF460	1SAX701902R1011	420,00
E 800 DU	AF580-AF750	DT 800 / AF750	1SAX801902R1011	483,00



DB25



DB80

Termik röleler için bağımsız montaj kiti

Birlikte kullanılacak termik tipi	Minimum sipariş adedi	Tipi	Kodu	Fiyatı TL/Adet
-----------------------------------	-----------------------	------	------	----------------

TA 25 DU ≤ 25	5	DB 25 / 25A	1SAZ201108R0001	22,80
TA 25 DU 32	5	DB 25 / 32A	1SAZ201108R0002	22,80
TA 42 DU TA 80 DU		DB 80	1SAZ301110R0001	53,60
TA 110 DU TA 200 DU		DB 200	1SAZ401110R0001	53,60

Motor koruma şalterleri

MS serisi motor koruma şalterleri

MS116 serisi (0.1-32 A)

Termik koruma AC3 (A)	Motor gücü (kW) (400V)	Kesme kapasitesi Icu (kA) (400V)	Tipi	Kodu	Fiyatı TL/Adet
0.1-0.16	-	50	MS116-0.16	1SAM250000R1001	75,50
0.16-0.25	0.06	50	MS116-0.25	1SAM250000R1002	75,50
0.25-0.4	0.1	50	MS116-0.4	1SAM250000R1003	75,50
0.4-0.63	0.18	50	MS116-0.63	1SAM250000R1004	75,50
0.63-1	0.25	50	MS116-1	1SAM250000R1005	75,50
1-1.6	0.55	50	MS116-1.6	1SAM250000R1006	75,50
1.6-2.5	1	50	MS116-2.5	1SAM250000R1007	75,50
2.5-4	1.5	50	MS116-4	1SAM250000R1008	75,50
4-6.3	2.2	50	MS116-6.3	1SAM250000R1009	75,50
6.3-10	4	50	MS116-10	1SAM250000R1010	81,80
8-12	5.5	25	MS116-12	1SAM250000R1012	82,00
10-16	7.5	16	MS116-16	1SAM250000R1011	91,20
16-20	9	15	MS116-20	1SAM250000R1013	103,00
20-25	11	15	MS116-25	1SAM250000R1014	111,00
25-32	15	10	MS116-32	1SAM250000R1015	185,00



MS116

MS132 serisi (0.1-32 A)

Termik koruma AC3 (A)	Motor gücü (kW) (400V)	Kesme kapasitesi Icu (kA) (400V)	Tipi	Kodu	Fiyatı TL/Adet
0.1-0.16	-	100	MS132-0.16	1SAM350000R1001	86,50
0.16-0.25	0.06	100	MS132-0.25	1SAM350000R1002	86,50
0.25-0.4	0.1	100	MS132-0.4	1SAM350000R1003	86,50
0.4-0.63	0.18	100	MS132-0.63	1SAM350000R1004	86,50
0.63-1	0.25	100	MS132-1.0	1SAM350000R1005	86,50
1-1.6	0.55	100	MS132-1.6	1SAM350000R1006	86,50
1.6-2.5	1	100	MS132-2.5	1SAM350000R1007	86,50
2.5-4	1.5	100	MS132-4.0	1SAM350000R1008	86,50
4-6.3	2.2	100	MS132-6.3	1SAM350000R1009	86,50
6.3-10	4	100	MS132-10	1SAM350000R1010	94,70
8-12	5.5	50	MS132-12	1SAM350000R1012	105,00
10-16	7.5	50	MS132-16	1SAM350000R1011	105,00
16-20	9	50	MS132-20	1SAM350000R1013	114,00
20-25	11	50	MS132-25	1SAM350000R1014	125,00
25-32	15	25	MS132-32	1SAM350000R1015	207,00



MS132

MS450 serisi (11-50 A) / MS495 serisi (28-100 A)

Termik koruma AC3 (A)	Motor gücü (kW) (400V)	Kesme kapasitesi Icu (kA) (400V)	Tipi	Kodu	Fiyatı TL/Adet
28-40	18.5	50	MS450-40	1SAM450000R1005	351,00
36-45	22	50	MS450-45	1SAM450000R1006	363,00
40-50	25	50	MS450-50	1SAM450000R1007	363,00
36-50	25	50	MS495-50	1SAM550000R1006	363,00
45-63	30	50	MS495-63	1SAM550000R1007	380,00
57-75	30-37	50	MS495-75	1SAM550000R1008	389,00
70-90	45	50	MS495-90	1SAM550000R1009	396,00
80-100	55	50	MS495-100	1SAM550000R1010	424,00



MS450/495

Motor koruma şalterleri

MO serisi manyetik karakteristikli motor koruma şalterleri



MO132

MO132 serisi

Anma Akımı (A)	Motor gücü (kW) (400V)	Kesme kapasitesi Icu (kA) (400V)	Tipi	Kodu	Fiyatı TL/Adet
0.16	0.03	100	MO132-0.16	1SAM360000R1001	82,00
0.25	0.06	100	MO132-0.25	1SAM360000R1002	82,00
0.40	0.09	100	MO132-0.4	1SAM360000R1003	82,00
0.63	0.12	100	MO132-0.63	1SAM360000R1004	82,00
1.0	0.25	100	MO132-1.0	1SAM360000R1005	82,00
1.6	0.55	100	MO132-1.6	1SAM360000R1006	82,00
2.5	0.75	100	MO132-2.5	1SAM360000R1007	82,00
4.0	1.5	50	MO132-4.0	1SAM360000R1008	82,00
6.3	2.2	50	MO132-6.3	1SAM360000R1009	82,00
10	4.0	50	MO132-10	1SAM360000R1010	93,00
12	5.5	50	MO132-12	1SAM360000R1012	108,00
16	7.5	50	MO132-16	1SAM360000R1011	108,00
20	9.0	50	MO132-20	1SAM360000R1013	115,00
25	12.5	50	MO132-25	1SAM360000R1014	120,00
32	15.5	25	MO132-32	1SAM360000R1015	192,00

Motor koruma şalteri aksesuarları

MS116, MS132 ve MO132 serisi



HKF1-11

Tanımı	Kontak düzeni	Tipi	Kodu	Fiyatı TL/Adet
Yardımcı kontak bloğu-üste takılır	1NA+1NK	HKF1-11	1SAM201901R1001	12,00
Yardımcı kontak bloğu, maksimum 2 blok				
Sağ tarafa takılır	1NA+1NK	HK1-11	1SAM201902R1001	13,00
Sağ tarafa takılır	2NA	HK1-20	1SAM201902R1002	13,00
Sağ tarafa takılır	2NK	HK1-02	1SAM201902R1003	13,00
Hata sinyal kontağı, maksimum 1 blok				
Sağ tarafa takılır	1NA+1NK	SK1-11	1SAM201903R1001	24,30
Sağ tarafa takılır	2NA	SK1-20	1SAM201903R1002	24,30
Düşük gerilim bobini 230 VAC		UA1-230	1SAM201904R1005	40,20
Kontaktör bağlantı kiti				
B serisi mini kontaktör için		BEA7/132	1SBN080906R1002	11,80
A9-16 kontaktör için		BEA16/116	1SBN081406R1000	11,80

MS116
BEA16/116
A16

MS450 serisi - MS495 serisi

Tanımı	Tipi	Kodu	Fiyatı TL/Adet
Yardımcı kontak blokları, üstüne takılır			
1 NA+1 NK	HK4-11	1SAM401901R1001	23,30
A/K	HK4-W	1SAM401901R1002	23,30
Hata sinyal kontağı, maksimum 1blok, sol tarafa takılır	SK4-11	1SAM401904R1001	43,60
Yardımcı kontak blokları, kenarına takılır, maksimum 1 adet			
1 NA+1 NK	HKS4-11	1SAM401902R1001	18,80
2 NA	HKS4-20	1SAM401902R1002	18,80
2 NK	HKS4-02	1SAM401902R1003	18,80
Düşük gerilim bobini, sağ kenarına takılır			
230V AC	UA4230	1SAM401905R1002	56,50
400V AC	UA4400	1SAM401905R1003	56,50
Şönt açtırma bloğu, sağ kenarına takılır			
20-70V AC/DC	AA4-70	1SAM401907R1001	61,10
70-190V AC/DC	AA4-190	1SAM401907R1002	61,10
190-330V AC/DC	AA4-330	1SAM401907R1003	61,10
330-500V AC/DC	AA4-500	1SAM401907R1004	61,10



AA470

Çok amaçlı motor koruma ve kontrol sistemi



UMC100-FBP

UMC100-FBP

Tanımı	Tipi	Kodu	Fiyatı Euro/Adet
Çok amaçlı motor koruma ve kontrol cihazı	UMC100-FBP	1SAJ520000R0100	666,00

UMC100-FBP genişleme modülleri ve aksesuarları

Tanımı	Tipi	Kodu	Fiyatı Euro/Adet
8 dijital giriş 24V DC, 4 dijital röle çıkış	DX111-FBP	1SAJ611000R0101	424,00
8 dijital giriş 110-230V AC, 4 dijital röle çıkış	DX122-FBP	1SAJ622000R0101	512,00
UMC100 ile I/O modül arası bağlantı kablosu, 0.3m	UMCIO-CAB.030	1SAJ691000R0001	18,70
UMC 100 için terminal set	UMCTB-FBP	1SAJ929160R0001	30,80

* Her modül 0/4-20mA veya 0-10V analog çıkışa sahiptir.



DX-122

UMC100-FBP aksesuarları

Tanımı	Tipi	Kodu	Fiyatı Euro/Adet
Operatör paneli (opsiyonel)	UMC100-PAN	1SAJ590000R0101	295,00
Operatör paneli uzatma kablosu, 3m	UMC-CAB.300	1SAJ510002R0001	101,00
Operatör paneli uzatma kablosu, 0.7m	UMC-CAB.070	1SAJ510003R0001	69,30
Toprak kaçak akım modülü 20mm	CEM11-FBP.20	1SAJ929200R0020	315,00
Toprak kaçak akım modülü 35mm	CEM11-FBP.35	1SAJ929200R0035	329,00
Toprak kaçak akım modülü 60mm	CEM11-FBP.60	1SAJ929200R0060	343,00
Toprak kaçak akım modülü 120mm	CEM11-FBP.120	1SAJ929200R0120	704,00
Akım trafosu 60...185A	KORC 4L 185 R/4	1SCA022193R7830	387,00
Akım trafosu 180...310A	KORC 4L 310 R/4	1SCA022181R0760	440,00
Akım trafosu 300...500A	KORC 5L 500 R/4	1SCA022208R1010	466,00
Akım trafosu 500...850A	KORC 5L 850 R/4	1SCA022208R1440	466,00
Profibus bağlantı kablosu pasif soket için sabitleme aparatı	CDP11-FBP.0	1SAJ929100R0001	5,50
Çekmece sistemleri için pasif kablo (dış)	CDP12-FBP.100	1SAJ929120R0001	105,00
Çekmece sistemleri için pasif kablo (iç)	CDP13-FBP.100	1SAJ929110R0001	35,20
Profibus bağlantı kablosu (dışi/erkek), zırlı, 1.5m	CDP15-FBP.150	1SAJ929140R0015	50,60
Profibus bağlantı kablosu (dışi/açık uç), zırlı, 1.5m	CDP16-FBP.150	1SAJ929150R0015	31,90

* UMC100-PAN kullanılmadığında adresleme ve parametre işlemleri için PBDM-FBP yazılımı kullanılmalıdır.



UMC100-PAN

UMC100-FBP yazılım

Konfigürasyon 1	Tipi	Kodu	Fiyatı Euro/Adet
UTP22-FBP	Profibus için USB arayüz	1SAJ924013R0001	4.112,00
PBDM-FBP	Device Type Manager	1SAJ924012R0003	340,00
PDA11-FBP.050	Profibus-DP adaptör kablosu Dsub9-M12	1SAJ924009R0005	218,00



CEM11-FBP 20

Konfigürasyon 2	Tipi	Kodu	Fiyatı Euro/Adet
UTF21-FBP	FBP için USB arayüz	1SAJ929400R0002	649,00
PBDM-FBP	Device Type Manager	1SAJ924012R0003	340,00

Yumuşak yolvericiler

PSR serisi yumuşak yolvericiler

Standart yolverme

Direkt bağlantı		Tipi	Kodu	Fiyatı Euro/Adet
Motor gücü 400V AC (kW)	Çıkış akımı (A)			
1.50	3	PSR3-600-70	1SFA896103R7000	121,00
3.00	6	PSR6-600-70	1SFA896104R7000	127,00
4.00	9	PSR9-600-70	1SFA896105R7000	127,00
5.50	12	PSR12-600-70	1SFA896106R7000	143,00
7.50	16	PSR16-600-70	1SFA896107R7000	182,00
11.00	25	PSR25-600-70	1SFA896108R7000	182,00
15.00	30	PSR30-600-70	1SFA896109R7000	239,00
18.50	37	PSR37-600-70	1SFA896110R7000	347,00
22.00	45	PSR45-600-70	1SFA896111R7000	414,00
30.00	60	PSR60-600-70	1SFA896112R7000	490,00
37.00	72	PSR72-600-70	1SFA896113R7000	554,00
45.00	85	PSR85-600-70	1SFA896114R7000	691,00
55.00	105	PSR105-600-70	1SFA896115R7000	754,00



PSR45

PSE serisi yumuşak yolvericiler

Standart yolverme, açma sınıfı 10 (Class 10)

Direkt bağlantı		Tipi	Kodu	Fiyatı Euro/Adet
Motor gücü 400V AC (kW)	Çıkış akımı (A)			
7.5	18	PSE18-600-70	1SFA897101R7000	525,00
11	25	PSE25-600-70	1SFA897102R7000	567,00
15	30	PSE30-600-70	1SFA897103R7000	595,00
18.5	37	PSE37-600-70	1SFA897104R7000	649,00
22	45	PSE45-600-70	1SFA897105R7000	688,00
30	60	PSE60-600-70	1SFA897106R7000	805,00
37	72	PSE72-600-70	1SFA897107R7000	915,00
45	85	PSE85-600-70	1SFA897108R7000	1.055,00
55	106	PSE105-600-70	1SFA897109R7000	1.375,00
75	143	PSE142-600-70	1SFA897110R7000	1.650,00
90	171	PSE170-600-70	1SFA897111R7000	2.104,00
110	210	PSE210-600-70	1SFA897112R7000	2.331,00
132	250	PSE250-600-70	1SFA897113R7000	2.532,00
160	300	PSE300-600-70	1SFA897114R7000	3.175,00
200	370	PSE370-600-70	1SFA897115R7000	4.706,00



PSE105



PSE370

Fieldbus Plug arayüz bağlantı modülü	PS-FBPA	ISFA89632R1002	259,00
--------------------------------------	---------	----------------	--------

PST/PSTB serisi yumuşak yolvericiler

Standart yolverme, açma sınıfı 10 (Class 10)

Direkt bağlantı		Üçgen bağlantı		Tipi	Kodu	Fiyatı Euro/Adet
Motor gücü 400V AC (kW)	Çıkış akımı (A)	Motor gücü 400V AC (kW)	Çıkış akımı (A)			
15	30	25	52	PST30-600-70	1SFA894002R7000	802,00
18.5	37	30	64	PST37-600-70	1SFA894003R7000	873,00
22	44	37	76	PST44-600-70	1SFA894004R7000	902,00
25	50	45	85	PST50-600-70	1SFA894005R7000	982,00
30	60	55	105	PST60-600-70	1SFA894006R7000	1.058,00
37	72	59	124	PST72-600-70	1SFA894007R7000	1.092,00
45	85	75	147	PST85-600-70	1SFA894008R7000	1.378,00
55	105	90	181	PST105-600-70	1SFA894009R7000	1.604,00
75	142	132	245	PST142-600-70	1SFA894010R7000	1.991,00
90	175	160	300	PST175-600-70	1SFA894011R7000	2.439,00
110	210	184	360	PST210-600-70	1SFA894012R7000	2.702,00
132	250	220	430	PST250-600-70	1SFA894013R7000	2.934,00
160	300	257	515	PST300-600-70	1SFA894014R7000	3.678,00
200	370	355	640	PSTB370-600-70	1SFA894015R7000	5.455,00
250	470	450	814	PSTB470-600-70	1SFA894016R7000	5.652,00
315	570	540	987	PSTB570-600-70	1SFA894017R7000	6.874,00
400	720	710	1247	PSTB720-600-70	1SFA894018R7000	8.246,00
450	840	800	1455	PSTB840-600-70	1SFA894019R7000	9.019,00
560	1050	1000	1810	PSTB1050-600-70	1SFA894020R7000	10.680,00



PST72



PSTB720

Harici tuş takımı - PST/B yumuşak yolvericiler için	PSTEK	1SFA899003R1000	264,00
---	-------	-----------------	--------

* PSTB tiplerinde dahili by-pass kontaktörü bulunmaktadır.
* Ayarlar: Kalkış / duruş rampası, paralel ve sıralı yolverme, jog ...
* Gelişmiş koruma fonksiyonları: aşırı yük, faz dengesizliği ve simetrisi, tristör aşırı yük koruma, PTC termistör koruma...

* Fieldbus haberleşmesi mümkün (ModBus, Profibus...)
* Class 30 uygulamalar için satış ofisine başvurunuz.
* PS-FBPA, PSR ve PSE serileri ile birlikte kullanılır.

CL serisi akıllı röleler

Akıllı röle modülleri

Tanımlı	Tipi	Gerçek zaman saati	Kodu	Fiyatı Euro/Adet
24V DC besleme (LCD ekranlı)				
8 giriş / 4 çıkış (röle)	CL-LSR.12DC2	Yok	1SVR440711R0100	212,00
8 giriş / 4 çıkış (röle)	CL-LSR.C12DC2	Var	1SVR440711R0300	228,00
8 giriş / 4 çıkış (transistör)	CL-LST.C12DC2	Var	1SVR440711R1300	212,00
12 giriş / 6 çıkış (röle)	CL-LMR.C18DC2	Var	1SVR440721R0300	285,00
12 giriş / 8 çıkış (transistör)	CL-LMT.C20DC2	Var	1SVR440721R1300	285,00



CL-LMR.C18DC2

LCD ekranlı

8 giriş / 4 çıkış (röle)	CL-LSR.CX12DC2	Var	1SVR440711R0200	187,00
8 giriş / 4 çıkış (transistör)	CL-LST.CX12DC2	Var	1SVR440711R1200	187,00
12 giriş / 6 çıkış (röle)	CL-LMR.CX18DC2	Var	1SVR440721R0200	248,00
12 giriş / 8 çıkış (transistör)	CL-LMT.CX20DC2	Var	1SVR440721R1200	248,00



CL-LST.CX12DC2

24V AC besleme (LCD ekranlı)

8 giriş / 4 çıkış (röle)	CL-LSR.C12AC1	Var	1SVR440712R0300	228,00
12 giriş / 6 çıkış (röle)	CL-LMR.C18AC1	Var	1SVR440722R0300	285,00

LCD ekranlı

8 giriş / 4 çıkış (röle)	CL-LSR.CX12AC1	Var	1SVR440712R0200	187,00
12 giriş / 6 çıkış (röle)	CL-LMR.CX18AC1	Var	1SVR440722R0200	248,00



CL-LMT.CX20DC2

110-240V AC besleme (LCD ekranlı)

8 giriş / 4 çıkış (röle)	CL-LSR.12AC2	Yok	1SVR440713R0100	212,00
8 giriş / 4 çıkış (röle)	CL-LSR.C12AC2	Var	1SVR440713R0300	228,00
12 giriş / 6 çıkış (röle)	CL-LMR.C18AC2	Var	1SVR440723R0300	285,00

LCD ekranlı

8 giriş / 4 çıkış (röle)	CL-LSR.CX12AC2	Var	1SVR440713R0200	187,00
12 giriş / 6 çıkış (röle)	CL-LMR.CX18AC2	Var	1SVR440723R0200	248,00



CL-LSR.C12AC2

12V DC besleme (LCD ekranlı)

8 giriş / 4 çıkış (röle)	CL-LSR.C12DC1	Var	1SVR440710R0300	228,00
12 giriş / 6 çıkış (röle)	CL-LMR.C18DC1	Var	1SVR440720R0300	285,00

LCD ekranlı

8 giriş / 4 çıkış (röle)	CL-LSR.CX12DC1	Var	1SVR440710R0200	187,00
12 giriş / 6 çıkış (röle)	CL-LMR.CX18DC1	Var	1SVR440720R0200	248,00



CL-LER.18AC2

Genişleme modülleri

Tanımlı	Tipi	Kodu	Fiyatı Euro/Adet
12 giriş / 6 çıkış (röle, 100-240V AC besleme)	CL-LER.18AC2	1SVR440723R0000	226,00
12 giriş / 6 çıkış (röle, 24V DC besleme)	CL-LER.18DC2	1SVR440721R0000	226,00
12 giriş / 8 çıkış (transistör, 24V DC besleme)	CL-LET.20DC2	1SVR440721R1000	226,00
2 çıkış (röle)	CL-LER.20	1SVR440709R5000	66,70
Genişleme modülü (30 m mesafeye kadar çözüm sunar)	CL-LEC.C1000	1SVR440709R0000	66,70



CL-LEC.C1000

CL serisi akıllı röleler

Akıllı röle aksesuarları



CL-LAS.MD003



CL-LAS.TK001

Tanımı	Tipi	Kodu	Fiyatı Euro/Adet
CL-SOFT programlama yazılımı	CL-LAS.PS002	1SVR440799R8000	175,00
32 kB hafıza kartı	CL-LAS.MD003	1SVR440799R7000	32,00
Programlama kablosu (Seri port), 2m	CL-LAS.TK001	1SVR440799R6000	82,20
Programlama kablosu (USB port), 2m	CL-LAS.TK002	1SVR440799R6100	145,00
Akıllı röle - uzak ekran bağlantı modülü arası noktasal bağlantı kablosu, 2m	CL-LAD.TK007	1SVR440899R6600	57,90
CL-LINK genişleme modülü bağlantı parçası	CL-LAS.TK011	1SVR440799R5100	6,70
Sonlandırma direnci	CL-LAD.TK009	1SVR440899R6900	16,30

Simulatör

Giriş - çıkış simulatörü	CL-LAS.TD001	1SVR440793R0000	111,00
--------------------------	--------------	-----------------	--------

Anahtarlamalı güç kaynakları

Güç kaynağı, 24V DC / 1.3A	CP-D 24/1.3	1SVR427043R0100	110,00
----------------------------	-------------	-----------------	--------

Grafik ekran ve modülleri



CL-LDD.XK



CL-LDD.K



CL-LDD.K

Tanımı	Tipi	Kodu	Fiyatı Euro/Adet
Grafik ekran 132x64 piksel	CL-LDD.XK	1SVR440839R4500	142,00
Grafik ekran 132x64 piksel (tuş takımlı - fonksiyon, yön, mod)	CL-LDD.K	1SVR440839R4400	154,00

Akıllı röle & grafik ekran arası bağlantı modülleri

Akıllı röle - grafik ekran arası uzak bağlantı modülü (24V DC, 5m kablolu)	CL-LDC.SDC2	1SVR440841R0000	173,00
Akıllı röle - grafik ekran arası uzak bağlantı modülü (100-240V AC, 5m kablolu)	CL-LDC.SAC2	1SVR440843R0000	183,00

Grafik ekran için CPU ve güç kaynağı modülleri

CPU & güç kaynağı 24V DC	CL-LDC.LDC2	1SVR440821R0000	345,00
CPU & güç kaynağı 100-240V DC	CL-LDC.LAC2	1SVR440823R0000	371,00
CPU & güç kaynağı 24V DC (network edilebilir)	CL-LDC.LNDC2	1SVR440821R1000	415,00
CPU & güç kaynağı 100-240V DC (network edilebilir)	CL-LDC.LNAC2	1SVR440823R1000	443,00

Grafik ekran için I / O modülleri

12 giriş / 4 çıkış (röle, 100-240V AC)	CL-LDR.16AC2	1SVR440853R0000	145,00
12 giriş / 4 çıkış (röle, 24V DC)	CL-LDR.16DC2	1SVR440851R0000	145,00
12 giriş / 4 çıkış (röle, 24V DC), 1 analog çıkış	CL-LDR.17DC2	1SVR440851R2000	189,00
12 giriş / 4 çıkış (transistör, 24V DC)	CL-LDT.16DC2	1SVR440851R1000	145,00
12 giriş / 4 çıkış (transistör, 24V DC), 1 analog çıkış	CL-LDT.17DC2	1SVR440851R3000	189,00

Grafik ekran aksesuarları



CL-LAD.TK001



CL-LAD.MD004

Tanımı	Tipi	Kodu	Fiyatı Euro/Adet
256 kB hafıza modülü	CL-LAD.MD004	1SVR440899R7000	47,70
PC-ekran bağlantı modülü arası seri kablo 2m	CL-LAD.TK001	1SVR440899R6000	101,00
PC-ekran bağlantı modülü arası USB kablo	CL-LAD.TK011	1SVR440899R6700	145,00
2 ekran ana modülü arası network kablosu 0,3m (CL-NET)	CL-LAD.TK002	1SVR440899R6100	10,10
2 ekran ana modülü arası network kablosu 0,8m (CL-NET)	CL-LAD.TK003	1SVR440899R6200	17,40
2 ekran ana modülü arası network kablosu 1,5m (CL-NET)	CL-LAD.TK004	1SVR440899R6300	25,60
Ekran ana modülü ile uzak ekran bağlantı modülü arası noktasal bağlantı kablosu, 5m	CL-LAD.TK005	1SVR440899R6400	63,70
2 ekran ana modülü arası noktasal bağlantı kablosu	CL-LAD.TK006	1SVR440899R6500	134,00
Ekran için şeffaf koruma kapağı	CL-LAD.FD001	1SVR440899R1000	34,70
Ekran için şeffaf koruma membran	CL-LAD.FD011	1SVR440899R2000	34,70
Grafik ekran için montaj kiti	CL-LAD.FD002	1SVR440899R3000	8,50

Anahtarlama güç kaynakları

CP serisi anahtarlama güç kaynakları

Tanımı	Tipi	Kodu	Fiyatı Euro/Adet
CP-D serisi (100-240V AC giriş)			
Güç kaynağı, 24V DC/0.42A	CP-D 24/0.42	1SVR427041R0000	60,60
Güç kaynağı, 24V DC/1.3A	CP-D 24/1.3	1SVR427043R0100	110,00
Güç kaynağı, 24V DC/2.5A	CP-D 24/2.5	1SVR427044R0200	97,40
Güç kaynağı, 24V DC/4.2A	CP-D 24/4.2	1SVR427045R0400	132,00
Güç kaynağı, 12V DC/0.83A	CP-D 12/0.83	1SVR427041R1000	98,30
Güç kaynağı, 12V DC/2.1A	CP-D 12/2.1	1SVR427043R1200	120,00



CP-D 24/2.5



CP-D 12/0.83



CP-E 24/0.75



CP-S 24/20.0

CP-E serisi (100-240V AC giriş)

Güç kaynağı, 24V DC/0.75A	CP-E 24/0.75	1SVR427030R0000	86,40
Güç kaynağı, 24V DC/1.25A	CP-E 24/1.25	1SVR427031R0000	91,70
Güç kaynağı, 24V DC/2.5A	CP-E 24/2.5	1SVR427032R0000	114,00
Güç kaynağı, 24V DC/5.0A	CP-E 24/5.0	1SVR427034R0000	144,00
Güç kaynağı, 24V DC/10.0A	CP-E 24/10.0	1SVR427035R0000	224,00
Güç kaynağı, 24V DC/20.0A	CP-E 24/20.0	1SVR427036R0000	350,00
Güç kaynağı, 5V DC/3.0A	CP-E 5/3.0	1SVR427033R3000	132,00
Güç kaynağı, 12V DC/2.5A	CP-E 12/2.5	1SVR427032R1000	142,00
Güç kaynağı, 48V DC/0.62A	CP-E 48/0.62	1SVR427030R2000	145,00
Güç kaynağı, 48V DC/1.25A	CP-E 48/1.25	1SVR427031R2000	185,00

CP-S serisi (100-120V AC / 220-240 V AC giriş)

Güç kaynağı, 24V DC/5A	CP-S 24/5.0	1SVR427014R0000	188,00
Güç kaynağı, 24V DC/10A	CP-S 24/10.0	1SVR427015R0100	293,00
Güç kaynağı, 24V DC/20A	CP-S 24/20.0	1SVR427016R0100	377,00

CP-C serisi (100-240V AC giriş)

Güç kaynağı, 24V DC/5	CP-C 24/5.0	1SVR427024R0000	188,00
Güç kaynağı, 24V DC/10A	CP-C 24/10.0	1SVR427025R0000	293,00
Güç kaynağı, 24V DC/20A	CP-C 24/20.0	1SVR427026R0000	377,00

CP-T serisi 3 fazlı güç kaynakları

Tanımı	Tipi	Kodu	Fiyatı Euro/Adet
CP-T serisi (3 x 400-500 V AC giriş)			
Güç kaynağı, 24V DC/5A	CP-T 24/5.0	1SVR427054R0000	283,00
Güç kaynağı, 24V DC/10A	CP-T 24/10.0	1SVR427055R0000	362,00
Güç kaynağı, 24V DC/20A	CP-T 24/20.0	1SVR427056R0000	377,00
Güç kaynağı, 24V DC/40A	CP-T 24/40.0	1SVR427057R0000	490,00
Güç kaynağı, 48V DC/5A	CP-T 48/5.0	1SVR427054R2000	391,00
Güç kaynağı, 48V DC/10A	CP-T 48/10.0	1SVR427055R2000	443,00
Güç kaynağı, 48V DC/20A	CP-T 48/20.0	1SVR427056R2000	671,00



CP-A RU



CP-A CM



CP-C MM

CP-E serisi aksesuarları

Tanımı	Tipi	Kodu	Fiyatı Euro/Adet
Redundancy ünitesi	CP-RUD	1SVR423418R9000	87,10
Redundancy ünitesi	CP-A RU	1SVR427071R0000	135,00

* CP-RUD ünitesi; 2x2,5A giriş, 1x5A çıkış içerir.
CP-A RU ünitesi; 2x20A giriş, 1x40A çıkış içerir.

CP-C ve CP-S serisi aksesuarları

Tanımı	Tipi	Kodu	Fiyatı Euro/Adet
Redundancy ünitesi	CP-A RU	1SVR427071R0000	135,00
Kontrol modülü	CP-A CM	1SVR427075R0000	87,10
CP-C serisi için mesajlaşma modülü	CP-C MM	1SVR427081R0000	147,00

* CP-C serisinin çıkış voltajı ayarlanabilir. (22-28V DC)

**CP-A serisi aksesuarlar CP-S ve CP-C güç kaynakları ile beraber kullanılabilir.

***CP-C MM modülü yalnızca CP-C serisi ile birlikte kullanılır.

R600 PLC arayüz rölesi ve optokuplör serisi

R600 röle ve optokuplör serisi



R600 PLC röle



R600 optokuplör

Tanımı	Tipi	Kodu	Fiyatı Euro/Adet
R600 PLC arayüz röle serisi			
1SPDT kontak 10mA-6A	RB121A 24V DC	1SNA645064R0100	10,70
1SPDT kontak 10mA-6A	RB121A 24V AC/DC	1SNA645001R0300	15,80
1SPDT kontak 10mA-6A	RB121A 48-60V AC/DC	1SNA645002R0400	16,00
1SPDT kontak 10mA-6A	RB121A 115V AC/DC	1SNA645003R0500	17,30
1SPDT kontak 10mA-6A	RB121A 230V AC/DC	1SNA645004R0400	17,30
R600 optokuplör serisi			
5-58V DC çıkış / 100mA transistör	OBIC0100 24V DC	1SNA645021R2600	22,20
5-58V DC çıkış / 100mA transistör	OBIC0100 48-60V AC/DC	1SNA645049R1200	24,60
5-58V DC çıkış / 100mA transistör	OBIC0100 115/230V AC/DC	1SNA645022R2700	26,80
5-58V DC çıkış / 2A Triac	OBOC1000 24V DC	1SNA645051R0400	29,00
5-58V DC çıkış / 2A Triac	OBOC1000 48-60V AC/DC	1SNA645053R0600	34,80
5-58V DC çıkış / 2A Triac	OBOC1000 115V AC/DC	1SNA645054R0700	31,40
5-58V DC çıkış / 2A Triac	OBOC1000 230V AC/DC	1SNA645026R2300	32,10

R600 röle serisi aksesuarları

Tanımı	Tipi	Kodu	Fiyatı Euro/Adet
10'lu köprü	BJ612-10	1SNA290488R0100	2,90

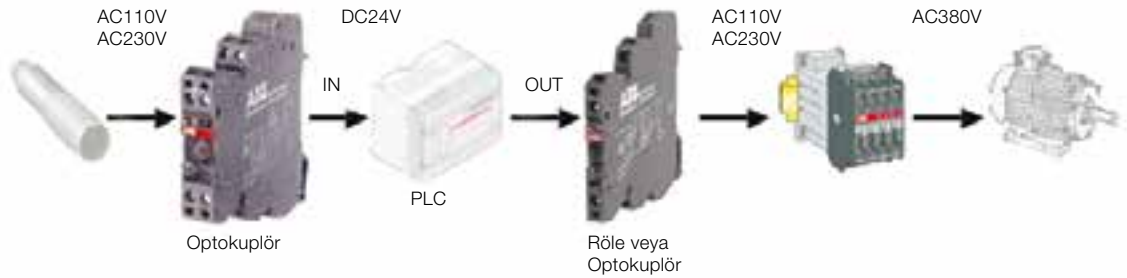

Analog sinyal dönüştürücüleri



CC-E/STD



CC-U/STD



CC-U/STDR



CC-E



CC-E/RTD

Standart analog sinyal dönüştürücüleri

Tanımlı	Tipi	Giriş sinyali	Çıkış sinyali	Kodu	Fiyatı Euro/Adet
Besleme gerilimi 24V DC					
Çok fonksiyonlu analog dönüştürücü					
	CC-E/STD	0-5V, 0-10V, 0-20mA, 4-20mA	0-5V, 0-10V, 0-20mA, 4-20mA	1SVR011700R0000	254,00
Tek fonksiyonlu analog dönüştürücüleri					
	CC-E V/V	0-10V	0-10V	1SVR011710R2100	198,00
	CC-E V/I	0-10V	0-20mA	1SVR011711R1600	198,00
	CC-E V/I	0-10V	4-20mA	1SVR011712R1700	198,00
	CC-E I/V	0-20mA	0-10V	1SVR011713R1000	198,00
	CC-E I/I	0-20mA	0-20mA	1SVR011714R1100	198,00
	CC-E I/I	0-20mA	4-20mA	1SVR011715R1200	198,00
	CC-E I/V	4-20mA	0-10V	1SVR011716R1300	198,00
	CC-E I/I	4-20mA	0-20mA	1SVR011717R1400	198,00
	CC-E I/I	4-20mA	4-20mA	1SVR011718R2500	198,00
	CC-E V/V	±10V	±10V	1SVR011719R2600	198,00
Besleme gerilimi 24-48V DC , 110-240V AC					
Çok fonksiyonlu analog dönüştürücü (120'den fazla konfigürasyon)					
24-48V DC	CC-U/STD	Dip switch ile ayarlanır	Dip switch ile ayarlanır	1SVR040000R1700	409,00
110-240V AC	CC-U/STD	Dip switch ile ayarlanır	Dip switch ile ayarlanır	1SVR040001R0400	409,00
Çok fonksiyonlu analog dönüştürücü (röle çıkışı) (7 farklı ayar sahası)					
24-48V DC	CC-U/STDR	Dip switch ile ayarlanır	2 röle çıkış	1SVR040010R0000	306,00
110-240V AC	CC-U/STDR	Dip switch ile ayarlanır	2 röle çıkış	1SVR040011R2500	306,00

Akım / akım izolatörleri

Tanımlı	Tipi	Giriş sinyali	Çıkış sinyali	Kodu	Fiyatı Euro/Adet
1 Kanal	CC-E I/I-1	0-20mA, 4-20mA	0-20mA, 4-20mA	1SVR010200R1600	188,00
2 Kanal	CC-E I/I-2	0-20mA, 4-20mA	0-20mA, 4-20mA	1SVR010201R0300	326,00

RTD sensörler için sıcaklık sinyal dönüştürücüleri

Tanımlı	Tipi	Giriş sinyali	Çıkış sinyali	Kodu	Fiyatı Euro/Adet
Besleme gerilimi 24V DC					
Çok fonksiyonlu sıcaklık dönüştürücü					
	CC-E/RTD	Dip switch ile ayarlanır	0-10V, 0-20mA, 4-20mA	1SVR011701R2500	297,00
Tek fonksiyonlu sıcaklık dönüştürücüleri					
	CC-E RTD/V	PT100 0...+100°C	0-10V	1SVR011730R2500	228,00
	CC-E RTD/I		0-20mA	1SVR011731R1200	228,00
	CC-E RTD/I		4-20mA	1SVR011732R1300	228,00
	CC-E RTD/V	PT100 -50...+50°C	0-10V	1SVR011733R1400	228,00
	CC-E RTD/I		0-20mA	1SVR011734R1500	228,00
	CC-E RTD/I		4-20mA	1SVR011735R1600	228,00
	CC-E RTD/V	PT100 0...+300°C	0-10V	1SVR011736R1700	228,00
	CC-E RTD/I		0-20mA	1SVR011737R1000	228,00
	CC-E RTD/I		-20mA	1SVR011738R2100	228,00
	CC-E RTD/V	PT100 -50...+250°C	0-10V	1SVR011739R2200	228,00
	CC-E RTD/I		0-20mA	1SVR011740R0700	228,00
	CC-E RTD/I		4-20mA	1SVR011741R2400	228,00
Besleme gerilimi 24-48V DC, 110-240V AC					
Çok fonksiyonlu sıcaklık dönüştürücüsü (800°C'ye kadar 5 farklı ayar sahası)					
24-48V DC	CC-U/RTDR	Dip switch ile ayarlanır	2 röle çıkış	1SVR040012R2600	321,00
110-240V AC	CC-U/RTDR	Dip switch ile ayarlanır	2 röle çıkış	1SVR040013R2700	321,00

Analog sinyal dönüştürücüleri



CC-E/TC



CC-U/TC



CC-U/TCR

Thermocouple için sıcaklık sinyal dönüştürücüleri

Tanımı	Tipi	Giriş sinyali	Çıkış sinyali	Kodu	Fiyatı Euro/Adet
Besleme gerilimi 24V DC					
Çok fonksiyonlu sıcaklık dönüştürücü					
	CC-E/TC	Thermocouple J Tipi & K Tipi	0-10V, 0-20mA, 4-20mA	1SVR011702R2600	289,00
	CC-E TC/V		0-10V	1SVR011750R0100	220,00
Tek fonksiyonlu sıcaklık dönüştürücüleri					
	CC-E TC/I	J Tipi 0...600°C	0-20mA	1SVR011751R2600	220,00
	CC-E TC/I		4-20mA	1SVR011752R2700	220,00
	CC-E TC/V		0-10V	1SVR011753R2000	220,00
	CC-E TC/I	K Tipi 0...1000°C	0-20mA	1SVR011754R2100	220,00
	CC-E TC/I		4-20mA	1SVR011755R2200	220,00
Besleme gerilimi 24-48V DC, 110-240V AC					
Çok fonksiyonlu sıcaklık dönüştürücüsü (K,J,T,S,E,N,R,B tipi Thermocouple)					
24-48V DC	CC-U/TC	Dip switch ile ayarlanır	Dip switch ile ayarlanır	1SVR040004R0700	453,00
110-240V AC	CC-U/TC	Dip switch ile ayarlanır	Dip switch ile ayarlanır	1SVR040005R0000	453,00
Tek fonksiyonlu sıcaklık dönüştürücüsü (röle çıkış) (K,J,T,S tipi Thermocouple)					
24-48V DC	CC-U/TCR	Dip switch ile ayarlanır	Dip switch ile ayarlanır	1SVR040014R2000	321,00
110-240V AC	CC-U/TCR	Dip switch ile ayarlanır	Dip switch ile ayarlanır	1SVR040015R2100	321,00

Sinüsoidal ve DC akımlar için ölçüm dönüştürücüleri

Tanımı	Tipi	Giriş sinyali	Çıkış sinyali	Kodu	Fiyatı Euro/Adet
Besleme gerilimi 24V DC					
Çok fonksiyonlu sıcaklık dönüştürücü					
	CC-E/I	0-5A, 0-20A, AC/DC	0-10V, 0-20mA, 4-20mA	1SVR011703R2700	289,00
Tek fonksiyonlu sıcaklık dönüştürücüleri					
	CC-E lac/V	0-5A, 0-20A, AC	0-10V	1SVR011770R0500	220,00
	CC-E lac/I		0-20mA	1SVR011771R2200	220,00
	CC-E lac/I		4-20mA	1SVR011772R2300	220,00
	CC-E ldc/V	0-5A, 0-20A, DC	0-10V	1SVR011773R2400	220,00
	CC-E ldc/I		0-20mA	1SVR011774R2500	220,00
	CC-E ldc/I		4-20mA	1SVR011775R2600	220,00
Besleme gerilimi 110-240V AC					
Çok fonksiyonlu sıcaklık dönüştürücü					
	CC-E/I	0-5A, 0-20A, AC/DC	0-10V, 0-20mA, 4-20mA	1SVR011708R0400	289,00
Tek fonksiyonlu sıcaklık dönüştürücüleri					
	CC-E lac/V	0-5A, 0-20A, AC	0-10V	1SVR011780R1100	220,00
	CC-E lac/I		0-20mA	1SVR011781R0600	220,00
	CC-E lac/I		4-20mA	1SVR011782R0700	220,00
	CC-E ldc/V	0-5A, 0-20A, DC	0-10V	1SVR011783R0000	220,00
	CC-E ldc/I		0-20mA	1SVR011784R0100	220,00
	CC-E ldc/I		4-20mA	1SVR011785R1100	220,00



CC-E/I

Sinüsoidal akımlar için ölçüm dönüştürücüleri

Tanımı	Tipi	Giriş sinyali	Çıkış sinyali	Kodu	Fiyatı Euro/Adet
Harici güç kaynağına ihtiyaç duymaz.					
	CC-E lac/ILPO	0-1A, 0-5A, AC	4-20mA	1SVR010203R0500	322,00



CC-E lac/ILPO

Analog dönüştürücüler için aksesuarlar

Tanımı	Tipi	Kodu	Fiyatı Euro/Adet
Cc-u serisi için vidalı bağlantı adaptörü	ADP.01	1SVR430029R0100	4,30
Cc-u serisi için etiket	MAR'.01	1SVR366017R0100	0,30
Cc-u serisi için mühürlenebilir şeffaf koruyucu kapak	COV.01	1SVR430005R0100	9,60

** Diğer gerilim aralıkları için sorunuz.

Seri dönüştürücüler



RS232/RS422-485



RS232-485/ethernet



RS232/FO



ILPH-seri dönüştürücüler

Tanımı	Kodu	Fiyatı Euro/Adet
ILPH RS232-RS485 / ethernet	1SNA684252R0200	793,00
ILPH RS232 / RS422-RS485 (galvanik izolasyonsuz)	1SNA684231R2500	320,00
ILPH RS232 / RS422-RS485 (2 yollu galvanik izolasyonlu)	1SNA684233R2700	535,00
ILPH RS232 / RS422-RS485 (3 yollu galvanik izolasyonlu) 24...48V DC	1SNA684333R2300	535,00
ILPH RS232 / RS422-RS485 (3 yollu galvanik izolasyonlu) 115...230V AC	1SNA684334R2400	535,00
ILPH RS232 / RS232 24...48V DC	1SNA684234R2000	453,00
ILPH RS232 / RS232 115...230V DC	1SNA684244R0200	453,00
ILPH RS422-RS485 / RS422-RS485	1SNA684212R2200	639,00
ILPH RS232 / fiber-optik (cam) 24...42V AC/ DC	1SNA684236R2200	773,00
ILPH RS232 / fiber-optik (cam) 115...240V AC / DC	1SNA684237R2300	773,00
ILPH RS232 / fiber-optik (plastik) 24...42V AC/ DC	1SNA684238R0400	773,00
ILPH RS232 / fiber-optik (plastik) 115...240V AC / DC	1SNA684239R0500	773,00
ILPH RS485 / fiber-optik (cam) 24...42V AC/ DC	1SNA684246R0400	773,00
ILPH RS485 / fiber-optik (cam) 115...240V AC / DC	1SNA684247R0500	773,00
ILPH RS485 / fiber-optik (plastik) 24...42V AC/ DC	1SNA684248R1600	773,00
ILPH RS485 / fiber-optik (plastik) 115...240V AC / DC	1SNA684249R1700	773,00
ILPH akım lupu / RS422-RS485	1SNA684232R2600	498,00
ILPH RS232 / akım lupu	1SNA684202R0100	498,00

FieldBusPlug ve haberleşme üniteleri



PDQ22.FBP



PDA11-FBP.050



PDA12-FBP.050



PDP22.FBP



DNR11-FBP.050



DNF11-FBP.050



DNM11-FBP.0 DNR11-FBP.120

FieldBusPlug

Tanımı	Tipi	Kodu	Fiyatı Euro/Adet
DeviceNet FieldBusPlug			
DeviceNet-FieldBusPlug 0,25m	DNP21-FBP.025	1SAJ230000R1003	394,00
DeviceNet-FieldBusPlug 0,5 m	DNP21-FBP.050	1SAJ230000R1005	399,00
DeviceNet-FieldBusPlug 1 m	DNP21-FBP.100	1SAJ230000R1010	407,00
DeviceNet-FieldBusPlug 5 m	DNP21-FBP.500	1SAJ230000R1050	438,00

PROFIBUS DP-V0 ve DP-V1 FieldBusPlug

PROFIBUS DP-V0/V1 FieldBusPlug 0.25 m	PDP22-FBP.025	1SAJ240100R1003	550,00
PROFIBUS DP-V0/V1 FieldBusPlug 0.5 m	PDP22-FBP.050	1SAJ240100R1005	562,00
PROFIBUS DP-V0/V1 FieldBusPlug 1 m	PDP22-FBP.100	1SAJ240100R1010	575,00
PROFIBUS DP-V0/V1 FieldBusPlug 2 m	PDP22-FBP.200	1SAJ240100R1020	587,00
PROFIBUS DP-V0/V1 FieldBusPlug 5 m	PDP22-FBP.500	1SAJ240100R1050	614,00
4x PROFIBUS DP-V0 AND DP-V1 Connector	PDQ22-FBP.0	1SAJ240200R0050	1.058,00

MODBUS-RTU FieldBusPlug

MODBUS-RTU-FieldBusPlug 0,25 m	MRP21-FBP.025	1SAJ250000R0003	499,00
MODBUS-RTU-FieldBusPlug 0,5 m	MRP21-FBP.050	1SAJ250000R0005	508,00
MODBUS-RTU-FieldBusPlug 1 m	MRP21-FBP.100	1SAJ250000R0010	517,00
MODBUS-RTU-FieldBusPlug 5 m	MRP21-FBP.500	1SAJ250000R0050	547,00

CANopen FieldBusPlug

CANopen-FieldBusPlug 0,25m	COP21-FBP.025	1SAJ230100R1003	393,00
CANopen-FieldBusPlug 0,5	COP21-FBP.050	1SAJ230100R1005	399,00
CANopen-FieldBusPlug 1m	COP21-FBP.100	1SAJ230100R1010	407,00

FieldBusPlug ve haberleşme üniteleri

FieldBusPlug aksesuarlar

DeviceNet, MODBUS RTU bus kabloları ve aksesuarları



PDX11-FBP

Tanımlı	Tipi	Kodu	Fiyatı Euro/Adet
DeviceNet, MODBUS-RTU için bus uzatma kabloları			
DN, CAN, MODBUS-RTU uzatma kablosu 1 m	DNX11-FBP.100	1SAJ923001R0010	64,60
DN, CAN, MODBUS-RTU uzatma kablosu 3 m	DNX11-FBP.300	1SAJ923001R0030	107,00
DN, CAN, MODBUS-RTU uzatma kablosu 5 m	DNX11-FBP.500	1SAJ923001R0050	138,00
DN, CAN, MODBUS-RTU kablo 100 m	DNC11-FBP.999	1SAJ923004R1000	1.416,00

DeviceNet, MODBUS-RTU için bus aksesuarları



PDM11-FBP

DN, CAN, MODBUS-RTU kablosu (dişi konnektörlü) 0,5 m	DNF11-FBP.050	1SAJ923002R0005	45,90
DN, CAN, MODBUS-RTU kablosu (erkek konnektörlü) 0,5 m	DNM11-FBP.050	1SAJ923003R0005	45,90
DN, CAN, MODBUS-RTU erkek konnektör	DNM11-FBP.0	1SAJ923005R0001	23,00
DN, CAN, MODBUS-RTU dişi konnektör	DNF11-FBP.0	1SAJ923006R0001	23,00
DN, CAN, MODBUS-RTU sonlandırma direnci	DNR11-FBP.120	1SAJ923007R0001	33,70

PROFIBUS DP-V0 ve DP-V1 bus kabloları ve aksesuarları



PDV11-FBP & PDV12-FBP

Tanımlı	Tipi	Kodu	Fiyatı Euro/Adet
PROFIBUS DP-V0 ve DP-V1 için bus uzatma kabloları			
PROFIBUS DP uzatma kablosu 0,5 m	PDX11-FBP.050	1SAJ924001R0005	71,00
PROFIBUS DP uzatma kablosu 1 m	PDX11-FBP.100	1SAJ924001R0010	76,50
PROFIBUS DP uzatma kablosu 3 m	PDX11-FBP.300	1SAJ924001R0030	99,20
PROFIBUS DP uzatma kablosu 5 m	PDX11-FBP.500	1SAJ924001R0050	121,00
PROFIBUS DP kablo 100 m	PDC11-FBP.999	1SAJ924004R1000	1.416,00

PROFIBUS DP-V0 ve DP-V1 için bus aksesuarları



PDR11-FBP150

PROFIBUS DP kablosu (dişi konnektörlü) 0,5 m	PDF11-FBP.050	1SAJ924002R0005	45,90
PROFIBUS DP kablosu (erkek konnektörlü) 0,5 m	PDM11-FBP.050	1SAJ924003R0005	45,90
PROFIBUS DP erkek konnektör	PDM11-FBP.0	1SAJ924005R0001	38,30
PROFIBUS DP dişi konnektör	PDF11-FBP.0	1SAJ924006R0001	38,30
PROFIBUS DP sonlandırma direnci	PDR11-FBP.150	1SAJ924007R0001	260,00
PROFIBUS DP besleme konnektör Kod B-A	PDV11-FBP.0	1SAJ924008R0001	216,00
PROFIBUS DP adaptör kablo Dsub9-M12 0,5 m	PDA11-FBP.050	1SAJ924009R0005	218,00
PROFIBUS DP adaptör kablo M12-Dsub9-M12 0,5 m	PDA12-FBP.050	1SAJ924010R0005	230,00
PROFIBUS DP besleme konnektör Kod A-A	PDV12-FBP.0	1SAJ924011R0001	215,00

FBP adresleme ve programlama yazılımı

Tanımlı	Tipi	Kodu	Fiyatı Euro/Adet
DTM-Soft	PBDTM-FBP	1SAJ924012R0002	340,00

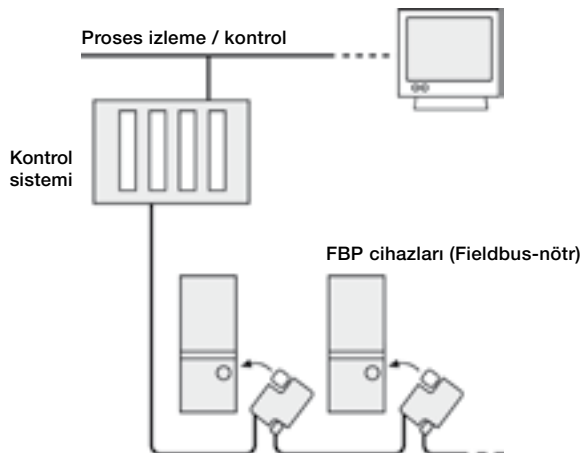

Soketli röleler

PCB röleler



PDX11-FBP

Tanımı	Min. sipariş adedi	Tipi	Kodu	Fiyatı TL/Adet
Kontakt : 1 A/K Anahtarlama kapasitesi: 250V-16 A	10	CR-P024DC1	1SVR405600R1000	7,70
	10	CR-P024AC1	1SVR405600R0000	8,30
	10	CR-P048DC1	1SVR405600R6000	11,20
	10	CR-P230AC1	1SVR405600R3000	12,10
Kontakt : 2 A/K Anahtarlama kapasitesi: 250V-8 A	10	CR-P024DC2	1SVR405601R1000	8,80
	10	CR-P024AC2	1SVR405601R0000	10,00
	10	CR-P048DC2	1SVR405601R6000	12,30
	10	CR-P230AC2	1SVR405601R3000	13,30

Minyatür röleler



PDX11-FBP

Tanımı	Min. sipariş adedi	Tipi	Kodu	Fiyatı TL/Adet
Kontakt : 3 A/K Anahtarlama kapasitesi: 250V-10 A	10	CR-M024DC3	1SVR405612R1000	13,10
	10	CR-M024AC3	1SVR405612R0000	13,80
	10	CR-M048DC3	1SVR405612R6000	14,20
	10	CR-M230AC3	1SVR405612R3000	14,20
Kontakt : 4 A/K Anahtarlama kapasitesi: 250V-6 A	10	CR-M024DC4	1SVR405613R1000	13,80
	10	CR-M024AC4	1SVR405613R0000	14,10
	10	CR-M048DC4	1SVR405613R6000	15,00
	10	CR-M230AC4	1SVR405613R3000	15,00

Evrensel röleler



Evrensel röle

Tanımı	Min. sipariş adedi	Tipi	Kodu	Fiyatı TL/Adet
Kontakt : 2 A/K Anahtarlama kapasitesi: 250V-10 A	10	CR-U024DC2	1SVR405621R1000	17,10
	10	CR-U024AC2	1SVR405621R0000	17,50
	10	CR-U048DC2	1SVR405621R6000	18,30
	10	CR-U230AC2	1SVR405621R3000	18,30
Kontakt : 3 A/K Anahtarlama kapasitesi: 250V-10 A	10	CR-U024DC3	1SVR405622R1000	17,90
	10	CR-U024AC3	1SVR405622R0000	18,40
	10	CR-U048DC3	1SVR405622R6000	18,40
	10	CR-U230AC3	1SVR405622R3000	19,30

Aksesuarlar



CR - PSS



CR - MxSS

Tanımı	Min. sipariş adedi	Tipi	Kodu	Fiyatı TL/Adet
PCB röle için standart soket	10	CR-PSS	1SVR405650R1000	10,60
Minyatür röle için soket 3 A/K	10	CR-M3SS	1SVR405651R2000	10,00
Minyatür röle için soket 4 A/K	10	CR-M4SS	1SVR405651R3000	10,00
Evrensel röle için soket 2 A/K	10	CR-U2S	1SVR405670R0000	10,00
Evrensel röle için soket 3 A/K	10	CR-U3S	1SVR405660R0000	10,00
CR-P/M röleler için LED li diyot 6-24V DC	10	CR-P/M 42	1SVR405652R0000	6,50
CR-P/M röleler için varistör 110-230V AC/DC	10	CR-P/M 92C	1SVR405655R0100	10,00
CR-P röle için tutucu	10	CR-PH	1SVR405659R0000	0,80
CR-M röle için tutucu	10	CR-MH	1SVR405659R1000	1,30
CR-U röle için tutucu	10	CR-UH	1SVR405669R0000	2,60

Endüstriyel elektronik kontrol röleleri

YENİ

Tek faz, aşırı/düşük akım kontrol röleleri



CM-SRS.12S



CM-SRS.M2S

Tanımı	Kontrol gerilimi	Tipi	Kodu	Fiyatı TL/Adet
Tek faz, zaman ayarsız				
1 A/K kontak, 3mA - 1A	24-240V AC/DC	CM-SRS.11S	1SVR730840R0200	416,00
1 A/K kontak, 3mA - 1A	220-240V AC	CM-SRS.11S	1SVR730841R1200	351,00
1 A/K kontak, 0,3mA - 15A	24-240V AC/DC	CM-SRS.12S	1SVR730840R0300	416,00
1 A/K kontak, 0,3mA - 15A	220-240V AC	CM-SRS.12S	1SVR730841R1300	351,00
Tek faz, zaman ayarlı (0 veya 0,1 - 30s arasında ayarlanabilir açma gecikmesi)				
2 A/K kontak, 3mA - 1A	24-240V AC/DC	CM-SRS.21S	1SVR730840R0400	455,00
2 A/K kontak, 3mA - 1A	220-240V AC	CM-SRS.21S	1SVR730841R1400	389,00
2 A/K kontak, 0,3mA - 15A	24-240V AC/DC	CM-SRS.22S	1SVR730840R0500	455,00
2 A/K kontak, 0,3mA - 15A	220-240V AC	CM-SRS.22S	1SVR730841R1500	389,00
Tek faz, multifonksiyon (0 veya 0,1 - 30s arasında ayarlanabilir açma gecikmesi)				
2 A/K kontak, 3mA - 1A	24-240V AC/DC	CM-SRS.M1S	1SVR730840R0600	492,00
2 A/K kontak, 0,3mA - 15A	24-240V AC/DC	CM-SRS.M2S	1SVR730840R0700	492,00

YENİ

Tek faz, aşırı/düşük gerilim kontrol röleleri



CM-ESS.2S

Tanımı	Kontrol gerilimi	Tipi	Kodu	Fiyatı TL/Adet
Tek faz, zaman ayarsız				
1 A/K kontak, 3-600V AC/DC	24-240V AC/DC	CM-ESS.1S	1SVR730830R0300	375,00
1 A/K kontak, 3-600V AC/DC	220-240V AC	CM-ESS.1S	1SVR730831R1300	317,00
Tek faz, zaman ayarlı (0 veya 0,1 - 30s arasında ayarlanabilir açma gecikmesi)				
2 A/K kontak, 3-600V AC/DC	24-240V AC/DC	CM-ESS.2S	1SVR730830R0400	414,00
2 A/K kontak, 3-600V AC/DC	220-240V AC	CM-ESS.2S	1SVR730831R1400	414,00
Tek faz, multifonksiyon (0 veya 0,1 - 30s arasında ayarlanabilir açma gecikmesi)				
2 A/K kontak, 3-600V AC/DC	24-240V AC/DC	CM-ESS.MS	1SVR730830R0500	443,00

YENİ

Üç faz, kontrol röleleri



CM-PFE



CM-PSS.31S



CM-PVS.31S

Tanımı	Kontrol gerilimi	Tipi	Kodu	Fiyatı TL/Adet
Tek veya üç faz kontrol, faz hatası				
1NA kontak	L1,2,3-N : 3x380-440V AC / 220-240V AC	CM-PBE	1SVR550881R9400	179,00
Tek veya üç faz kontrol, faz hatası, aşırı-düşük gerilim				
1NA kontak	L1,2,3-N : 3x320-460V AC / 185-265V AC	CM-PVE	1SVR550870R9400	200,00
Üç faz kontrol, faz hatası, aşırı-düşük gerilim				
1NA kontak	L1,2,3 : 3x320-460V AC	CM-PVE	1SVR550871R9500	200,00
Üç faz kontrol, faz hatası, faz sırası				
1A/K kontak	L1,2,3 : 3x208-440V AC	CM-PFE	1SVR550824R9100	204,00
2A/K kontak	L1,2,3 : 3x200-500V AC	CM-PFS	1SVR430824R9300	217,00
Üç faz kontrol, faz hatası, faz sırası, aşırı-düşük gerilim				
2A/K kontak	L1,2,3 : 3x380V AC	CM-PSS.31S	1SVR730784R2300	350,00
2A/K kontak	L1,2,3 : 3x400V AC	CM-PSS.41S	1SVR730784R3300	437,00
2A/K kontak	L1,2,3 : 3x160-300V AC	CM-PVS.31S	1SVR730794R1300	437,00
2A/K kontak	L1,2,3 : 3x300-500V AC	CM-PVS.41S	1SVR730794R3300	416,00
Üç faz kontrol, faz hatası, faz sırası, faz dengesizliği				
2A/K kontak	L1,2,3 : 3x160-300V AC	CM-PAS.31S	1SVR730774R1300	416,00
2A/K kontak	L1,2,3 : 3x300-500V AC	CM-PAS.41S	1SVR730774R3300	405,00
2A/K kontak	L1,2,3 : 3x300-500V AC	CM-MPS.31S	1SVR730884R1300	406,00
2A/K kontak	L1,2,3 : 3x300-500V AC	CM-MPS.41S	1SVR730884R3300	447,00
2A/K kontak	L1,2,3-N : 3x180-280V AC	CM-MPS.21S	1SVR730885R3300	408,00

*Push-in terminal yapısına sahip "Easy Connect" teknoloji yeni kontrol röleleri için satış ofisine başvurunuz.

Endüstriyel elektronik kontrol röleleri

Analog sıcaklık izleme röleleri



CM-TCS

Tanımı	Tipi	Kodu	Fiyatı TL/Adet
PT100 (2 kablo, 3 kablo), aşırı sıcaklık,düşük sıcaklık, izleme - 1 x 2 A/K veya 2 x 1 A/K kontak			
24V AC/DC	-50...+50°C	CM-TCS.21	1SVR630740R9100 425,00
24V AC/DC	0...+100°C	CM-TCS.22	1SVR630740R9200 425,00
24V AC/DC	0...+200°C	CM-TCS.23	1SVR630740R9300 425,00
24V...240V AC/DC	-50...+50°C	CM-TCS.11	1SVR630740R0100 519,00
24V...240V AC/DC	0...+100°C	CM-TCS.12	1SVR630740R0200 519,00
24V...240V AC/DC	0...+200°C	CM-TCS.13	1SVR630740R0300 519,00

Dijital sıcaklık izleme röleleri



C512-24

Tanımı	Tipi	Kodu	Fiyatı TL/Adet
PT100 & PT1000 & KTY83 & KTY84 & NTC-B57227-K333-A1, aşırı / düşük sıcaklık, 1NA+1A/K kontak			
24V AC/DC,	-50°C...+500°C (1 Sensör)	C512-24	1SAR700100R0005 824,00
24-240V AC/DC,	-50°C...+50°C (1 Sensör)	C512-W	1SAR700100R0010 881,00
24-240V AC/DC,	-50°C...+50°C (3 Sensör)	C513-W	1SAR700110R0010 1.283,00

PT100:	-50°C...+500°C
PT1000:	-50°C...+500°C
NTC:	+80°C...+160°C
KTY83:	-50°C...+175°C
KTY84:	-40°C...+300°C



C513-W

Sıvı seviye röleleri



CM-ENE MIN

Tanımı	Tipi	Kodu	Fiyatı TL/Adet
Minimum seviye rölesi			
24V AC 1NA kontak	CM-ENE MIN	1SVR550855R9500	145,00
220-240V AC 1NA kontak	CM-ENE MIN	1SVR550851R9500	145,00

Maksimum seviye rölesi

24V AC 1NA kontak	CM-ENE MAX	1SVR550855R9400	145,00
220-240V AC 1NA kontak	CM-ENE MAX	1SVR550851R9400	145,00



CM-ENE MAX

Minimum & maksimum seviye rölesi

24V AC 1A/K veya 1NA & 1NK kontak	CM-ENS	1SVR430851R9100	205,00
220-240V AC 1A/K veya 1NA & 1NK kontak	CM-ENS	1SVR430851R1100	205,00
380-415V AC 1A/K veya 1NA & 1NK kontak	CM-ENS	1SVR430851R2100	230,00
24V AC 1A/K kontak	CM-ENS UP/DOWN	1SVR430851R9200	201,00
220-240V AC 1A/K kontak	CM-ENS UP/DOWN	1SVR430851R1200	201,00
24-240V AC/DC 2A/K kontak	CM-ENN	1SVR450055R0000	314,00
24V AC 1A/K kontak ve 2NK alarm kontağı	CM-ENN UP/DOWN	1SVR450059R0100	339,00
220-240V AC 1A/K kontak ve 2NK alarm kontağı	CM-ENN UP/DOWN	1SVR450051R0100	339,00
380-415V AC 1A/K kontak ve 2NK alarm kontağı	CM-ENN UP/DOWN	1SVR450052R0100	353,00



CM-ENS

Endüstriyel elektronik kontrol röleleri

Güvenlik röleleri



C571

Tanımı	Tipi	Kodu	Fiyatı TL/Adet
2NA kontak			
24V DC	C571	1SAR501020R0003	351,00
24V AC/DC	C571	1SAR501020R0001	370,00
230V AC	C571-AC	1SAR501020R0005	382,00
3NA kontak, 1NK sinyal kontağı, 1 veya 2 kanal bağlantı			
24V AC/DC	C573	1SAR501031R0001	454,00
2NA kontak, 2 kanal bağlantı			
24V AC/DC, otomatik start	C576	1SAR501120R0001	517,00
24V AC/DC	C577	1SAR501220R0001	517,00

Motor yük izleme röleleri



CM-LWN

Tanımı	Tipi	Kodu	Fiyatı TL/Adet
0,5-5A akım aralığı, 2x1 A/K kontak			
Besleme gerilimi 24-240VAC/DC	CM-LWN	1SVR450335R0000	507,00
Besleme gerilimi 110-130VAC	CM-LWN	1SVR450330R0000	439,00
Besleme gerilimi 220-240VAC	CM-LWN	1SVR450331R0000	439,00
Besleme gerilimi 380-440VAC	CM-LWN	1SVR450332R0000	439,00
Besleme gerilimi 480-500VAC	CM-LWN	1SVR450334R0000	439,00

2-20A akım aralığı, 2x1 A/K kontak

Besleme gerilimi 24-240VAC/DC	CM-LWN	1SVR450335R0100	538,00
Besleme gerilimi 110-130VAC	CM-LWN	1SVR450330R0100	474,00
Besleme gerilimi 220-240VAC	CM-LWN	1SVR450331R0100	474,00
Besleme gerilimi 380-440VAC	CM-LWN	1SVR450332R0100	474,00
Besleme gerilimi 480-500VAC	CM-LWN	1SVR450334R0100	474,00



CM-MSS



CM-MSN

Termistör motor koruma röleleri

Tanımı	Tipi	Kodu	Fiyatı TL/Adet
Otomatik reset, 1NA kontak, 24V AC	CM-MSE	1SVR550805R9300	129,00
Otomatik reset, 1NA kontak, 220-240V AC	CM-MSE	1SVR550801R9300	129,00
Reset butonu, 2A/K kontak, 220-240V AC	CM-MSS(2)	1SVR430811R1300	160,00
Reset butonu, kısa devre izleme, 2A/K kontak, 220-240V AC (ATEX)	CM-MSS(3)	1SVR430711R1300	188,00
Reset & test butonu, kısa devre izleme, otomatik reset, 1 kanal, 2A/K kontak, 24-240V AC/DC	CM-MSS(5)	1SVR430720R0300	320,00
Reset & test butonu, kısa devre izleme, otomatik reset, 3 sensör devresi, 1NA+1NK kontak, 24-240V AC/DC (ATEX)	CM-MSS(7)	1SVR430720R0500	447,00

Termistör motor koruma PTC sıcaklık sensörleri



Tanımı	Tipi	Kodu	Fiyatı TL/Adet
Beyaz-Kahverengi 70°C	C011-70	GHC0110003R0001	37,00
Beyaz-Beyaz 80°C	C011-80	GHC0110003R0002	37,00
Yeşil-Yeşil 90°C	C011-90	GHC0110003R0003	37,00
Kırmızı-Kırmızı 100°C	C011-100	GHC0110003R0004	37,00
Kahverengi-Kahverengi 110°C	C011-110	GHC0110003R0005	37,00
Gri-Gri 120°C	C011-120	GHC0110003R0006	37,00
Mavi-Mavi 130°C	C011-130	GHC0110003R0007	37,00
Beyaz-Mavi 140°C	C011-140	GHC0110003R0011	37,00
Siyah-Siyah 150°C	C011-150	GHC0110003R0008	37,00
Mavi-Kırmızı 160°C	C011-160	GHC0110003R0009	37,00
Beyaz-Yeşil 170°C	C011-170	GHC0110003R0010	37,00
3'lü sıcaklık sensörü 150°C Siyah-Siyah	C011-3-150	GHC0110033R0008	29,30

CT serisi elektronik zaman röleleri

CT-D serisi (LED'li)



CT-MFD



CT-ERD



CT-SDD

Tanımı	Tipi	Kodu	Fiyatı TL/Adet
Multifonksiyon zaman röleleri			
7 fonksiyonlu, 0.05 s-100 saat, 1A/K kontak, 24-48V DC, 24-240V AC	CT-MFD.12	1SVR500020R0000	151,00
7 fonksiyonlu, 0.05 s-100 saat, 2A/K kontak, 24-48V DC, 12-240V AC	CT-MFD.21	1SVR500020R1100	178,00
Çekmede gecikmeli zaman röleleri			
7 zaman aralığı, 0.05 s-100 saat, 1A/K kontak, 24-48V DC, 24-240V AC	CT-ERD.12	1SVR500100R0000	127,00
7 zaman aralığı, 0.05 s-100 saat, 2A/K kontak, 24-48V DC, 24-240V AC	CT-ERD.22	1SVR500100R0100	133,00
Düşmede gecikmeli zaman röleleri			
7 zaman aralığı, 0.05 s-100 saat, 1A/K kontak, 24-48V DC, 24-240V AC	CT-AHD.12	1SVR500110R0000	127,00
7 zaman aralığı, 0.05 s-100 saat, 2A/K kontak, 24-48V DC, 24-240V AC	CT-AHD.22	1SVR500110R0100	133,00
Flaşör zaman röleleri			
7 zaman aralığı, 0.05 s-100 saat, 1A/K kontak, 24-48V DC, 24-240V AC	CT-EBD.12	1SVR500150R0000	127,00
Yıldız - üçgen zaman röleleri			
4 zaman aralığı, 0.05 s-10 dakika, 2NA kontak, 24-48V DC, 24-240V AC (sabit 50 ms geçiş süresi)	CT-SDD.22	1SVR500211R0100	127,00
4 zaman aralığı, 0.05 s-10 dakika, 2NA kontak, 24-48V DC, 24-240V AC (ayarlanabilir geçiş süresi)	CT-SAD.22	1SVR500210R0100	133,00

CT-E serisi (LED'li)



CT-MFE



CT-ERE



CT-EBE



CT-YDE

Tanımı	Tipi	Kodu	Fiyatı TL/Adet
Multifonksiyon zaman röleleri			
6 fonksiyonlu, 8 zaman aralığı 11, 0.05 s-100 saat, 1A/K kontak, 24-240V AC/DC	CT-MFE	1SVR550029R8100	157,00
Çekmede gecikmeli zaman röleleri			
1A/K kontak, 24V AC/DC , 220-240V AC			
0.1-10s	CT-ERE	1SVR550107R1100	96,80
0.3-30s	CT-ERE	1SVR550107R4100	96,80
3-300s	CT-ERE	1SVR550107R2100	96,80
0.3-30 dakika	CT-ERE	1SVR550107R5100	96,80
Düşmede gecikmeli zaman röleleri			
1A/K kontak, 24V AC/DC			
0.1-10s	CT-AHE	1SVR550118R1100	121,00
0.3-30s	CT-AHE	1SVR550118R4100	121,00
3-300s	CT-AHE	1SVR550118R2100	121,00
1A/K kontak, 220-240V AC			
0.1-10s	CT-AHE	1SVR550111R1100	121,00
0.3-30s	CT-AHE	1SVR550111R4100	121,00
3-300s	CT-AHE	1SVR550111R2100	121,00
Flaşör zaman röleleri			
1A/K kontak, 0.1-10 s, 24V AC/DC, 220-240V AC	CT-EBE	1SVR550167R1100	124,00
Yıldız - üçgen zaman röleleri			
1A/K kontak, 24V AC/DC , 220-240V AC			
0.1-10s	CT-YDE	1SVR550207R1100	124,00
0.3-30s	CT-YDE	1SVR550207R4100	124,00
3-300s	CT-YDE	1SVR550207R2100	124,00
1NA+1NK kontak, 24V AC/DC , 220-240V AC			
0.3-30s	CT-SDE	1SVR550217R4100	124,00

CT serisi elektronik zaman röleleri



CT-S serisi (LED'li)



CT-MVS.21S

Tanımı	Kontrol gerilimi	Tipi	Kodu	Fiyatı TL/Adet
Multifonksiyon zaman röleleri				
10 fonksiyonlu, 10 zaman aralığı, 0,05-300 saat, 2A/K kontak	24-240V AC/DC	CT-MVS.21S	1SVR730020R0200	274,00
10 fonksiyonlu, 10 zaman aralığı, 0,05-300 saat, 2A/K kontak	24-48V DC, 24-240V AC	CT-MVS.22S	1SVR730020R3300	238,00
10 fonksiyonlu, 10 zaman aralığı, 0,05-300 saat, 2A/K kontak	380-440V AC	CT-MVS.23S	1SVR730021R2300	264,00
9 fonksiyonlu, 10 zaman aralığı, 0,05-300 saat, 1A/K kontak	24-48V DC, 24-240V AC	CT-MVS.12S	1SVR730020R3100	213,00
7 fonksiyonlu, 2x10 zaman aralığı, 0,05-300 saat, 2A/K kontak	24-48V DC, 24-240V AC	CT-MXS.22S	1SVR730030R3300	274,00
10 fonksiyonlu, 10 zaman aralığı, 0,05-300 saat, 2A/K kontak	24-240V AC/DC	CT-MFS.21S	1SVR730010R0200	274,00
10 fonksiyonlu, 10 zaman aralığı, 0,05-300 saat, 2A/K kontak	24-48V DC, 24-240V AC	CT-MBS.22S	1SVR730010R3200	238,00



CT-SDS.22S

Çekmede gecikmeli zaman röleleri

10 zaman aralığı, 0.05-300 saat, 2A/K kontak	24-240V AC/DC	CT-ERS.21S	1SVR730100R0300	196,00
10 zaman aralığı, 0.05-300 saat, 2A/K kontak	24-48V DC, 24-240V AC	CT-ERS.22S	1SVR730100R3300	168,00
10 zaman aralığı, 0.05-300 saat, 1A/K kontak	24-48V DC, 24-240V AC	CT-ERS.12S	1SVR730100R3100	141,00

Düşmede gecikmeli zaman röleleri

10 zaman aralığı, 0.05-300 saat, 2A/K kontak	24-240V AC/DC	CT-APS.21S	1SVR730180R0300	220,00
10 zaman aralığı, 0.05-300 saat, 2A/K kontak	24-48V DC, 24-240V AC	CT-APS.22S	1SVR730180R3300	195,00
10 zaman aralığı, 0.05-300 saat, 1A/K kontak	24-48V DC, 24-240V AC	CT-APS.12S	1SVR730180R3100	175,00

Yıldız- üçgen zaman röleleri

7 zaman aralığı, 0.05-10 dakika, 2NA kontak	24-48V DC, 24-240V AC	CT-SDS.22S	1SVR730210R3300	164,00
7 zaman aralığı, 0.05-10 dakika, 2NA kontak	380-440V AC	CT-SDS.23S	1SVR730211R2300	189,00

*Push-in terminal yapısına sahip "Easy Connect" teknoloji yeni kontrol röleleri için satış ofisine başvurunuz.

Nihayet şalterleri

LS40 serisi, komple metal şalterler, 1NA+1NK kontak



LS40M51B11

Tanımı	Tipi	Kodu	Fiyatı TL/Adet
Doğrusal hareketli kafa, metal pim	LS40M11B11	1SBV011111R1211	90,50
Doğrusal hareketli kafa, çelik makaralı pim	LS40M13B11	1SBV011113R1211	105,00
Açısal hareketli kafa, termoplastik makaralı pim	LS40M41B11	1SBV011141R1211	100,00
Açısal hareketli kafa, çelik makaralı pim	LS40M42B11	1SBV011142R1211	107,00
Açısal hareketli kafa, uzunluğu ayarlanabilir termoplastik makaralı kol	LS40M51B11	1SBV011151R1211	111,00
Açısal hareketli kafa, uzunluğu ayarlanabilir polyamid yuvarlak çubuk kol	LS40M72B11	1SBV011172R1211	111,00

LS60 serisi, komple metal şalterler, 1NA+1NK kontak



LS70M38B11

Tanımı	Tipi	Kodu	Fiyatı TL/Adet
Doğrusal hareketli kafa, metal pim	LS60M11B11	1SBV011311R1211	56,40
Doğrusal hareketli kafa, çelik makaralı pim	LS60M13B11	1SBV011313R1211	66,10
Doğrusal hareketli kafa, yatay yönde hareketli termoplastik makaralı kol	LS60M31B11	1SBV011331R1211	63,40
Açısal hareketli kafa, termoplastik makaralı pim	LS60M41B11	1SBV011341R1211	74,30
Açısal hareketli kafa, spiral telli kol-kedi bacağı	LS60M91B11	1SBV011391R1211	59,50

LS32 serisi, komple metal şalterler, 1NA+1NK kontak



LS32M42B11

Tanımı	Tipi	Kodu	Fiyatı TL/Adet
Doğrusal hareketli kafa, metal pim	LS32M11B11	1SBV011911R1211	71,70
Doğrusal hareketli kafa, çelik makaralı pim	LS32M12B11	1SBV011912R1211	84,80
Doğrusal hareketli kafa, yatay yönde hareketli termoplastik makaralı kol	LS32M31B11	1SBV011931R1211	95,90
Açısal hareketli kafa, termoplastik makaralı kol	LS32M41B11	1SBV011941R1211	82,70
Açısal hareketli kafa, uzunluğu ayarlanabilir termoplastik makaralı kol	LS32M51B11	1SBV011951R1211	93,70
Kauçuk makaralı kol, 50 mm	LS32M42B11	1SBV011942R1211	112,00
Çok yönlü kafa, spiral telli kol-kedi bacağı	LS32M91B11	1SBV011991R1211	98,10

LS20 serisi, komple metal şalterler, 1NA+1NK kontak



LS20M12B11-P01

Tanımı	Tipi	Kodu	Fiyatı TL/Adet
Doğrusal hareketli kafa, metal pim	LS20M11B11-P01	1SBV015511R2001	75,00
Doğrusal hareketli kafa, çelik makaralı pim	LS20M12B11-P01	1SBV015512R2001	83,80
Açısal hareketli kafa, termoplastik makaralı pim	LS20M41B11-P01	1SBV015541R2001	76,10
Çok yönlü kafa, spiral telli kol-kedi bacağı	LS20M91B11-P01	1SBV015591R2001	86,00

LS32 serisi, komple plastik şalterler, 1NA+1NK kontak



LS32P91B11

Tanımı	Tipi	Kodu	Fiyatı TL/Adet
Doğrusal hareketli kafa, metal pim	LS32P11B11	1SBV010311R1211	34,10
Doğrusal hareketli kafa, çelik makaralı pim	LS32P12B11	1SBV010312R1211	37,60
Doğrusal hareketli kafa, yatay yönde hareketli termoplastik makaralı kol	LS32P31B11	1SBV010331R1211	37,60
Açısal hareketli kafa, termoplastik makaralı kol	LS32P41B11	1SBV010341R1211	42,00
Açısal hareketli kafa, uzunluğu ayarlanabilir termoplastik makaralı kol	LS32P51B11	1SBV010351R1211	47,40
Çok yönlü kafa, spiral telli kol-kedi bacağı	LS32P91B11	1SBV010391R1211	46,40

LS72 serisi, komple plastik şalterler, 1NA+1NK kontak



LS72P41B11

Tanımı	Tipi	Kodu	Fiyatı TL/Adet
Doğrusal hareketli kafa, metal pim	LS72P11B11	1SBV011011R1211	33,90
Doğrusal hareketli kafa, yatay yönde hareketli termoplastik makaralı kol	LS72P31B11	1SBV011031R1211	40,30
Açısal hareketli kafa, termoplastik makaralı pim	LS72P41B11	1SBV011041R1211	42,50
Çok yönlü kafa, spiral telli kol-kedi bacağı	LS72P91B11	1SBV011091R1211	47,20
Açısal hareketli kafa, 50 mm kauçuk makaralı kol	LS40P44B11	1SBV010544R1211	61,80

* Alternatif seçenekler için satış ofisine başvurunuz.

Emniyet nihayet şalterleri



LS30P75D11-S

LS40 serisi, metal gövdeli, 3 kutuplu emniyet nihayet şalterleri

Tanımı	Tipi	Kodu	Fiyatı TL/Adet
2 NA+1NK kontak kiltsiz	LS40M80D21-S	1SBV031180R1421	110,00
1 NA+1NK kontak kiltsiz	LS40M80D12-S	1SBV031180R1412	110,00



LS40P80D11-S

LS40 serisi için mekanik anahtarlar

Tanımı	Tipi	Kodu	Fiyatı TL/Adet
Düz anahtar	LSA40X08	1SBV048808R1000	12,10
Geniş anahtar	LSA40X05	1SBV048805R1000	12,10
Esnek anahtar	LSA40X09	1SBV048809R1000	47,40



LS40M98D11-SCR

LS31 serisi, plastik gövdeli, 2 kutuplu emniyet nihayet şalterleri

Tanımı	Tipi	Kodu	Fiyatı TL/Adet
Kiltsiz, 1NA+1NK kontak	LS31P80D11-S	1SBV030180R1411	68,50
Kiltsiz, 2NK kontak	LS31P80L02-S	1SBV030180R1302	68,50



LS30P81L02-S

LS30 serisi için mekanik anahtarlar

Tanımı	Tipi	Kodu	Fiyatı TL/Adet
Düz anahtar	LSA30P06	1SBV048606R1000	12,10
Esnek anahtar	LSA30P09	1SBV048609R1000	29,70



LS30P77D11-S

LS31 serisi, plastik gövdeli, 2 kutuplu emniyet nihayet şalterleri

Tanımı	Tipi	Kodu	Fiyatı TL/Adet
2NK kontak, kol sağa yatık	LS31P77L02-S	1SBV030177R1302	78,30

* Alternatif seçenekler için satış ofisine başvurunuz.

Butonlar ve sinyal lambaları

Modüler buton ve sinyal lambaları



MP1-10



MPM1-10R



MP1-11



MPET4-10R



MPEP4-10R



ML1-100R

22 mm çaplı modüler tip butonlar ve sinyal lambaları*

Tanımı		Tipi	Kodu	Fiyatı TL/Adet
Yaylı buton kafası (düz kafalı)	Siyah	MP1-10B	1SFA611100R1006	6,70
	Beyaz	MP1-10W	1SFA611100R1005	6,70
	Yeşil	MP1-10G	1SFA611100R1002	6,70
	Sarı	MP1-10Y	1SFA611100R1003	6,70
	Mavi	MP1-10L	1SFA611100R1004	6,70
	Kırmızı	MP1-10R	1SFA611100R1001	6,70
Yaylı, mantar kafa (40 mm)	Siyah	MPM1-10B	1SFA611124R1006	13,20
	Kırmızı	MPM1-10R	1SFA611124R1001	13,20
İşıkli yaylı buton kafası	Beyaz	MP1-11W	1SFA611100R1105	7,50
	Yeşil	MP1-11G	1SFA611100R1102	7,50
	Sarı	MP1-11Y	1SFA611100R1103	7,50
	Mavi	MP1-11L	1SFA611100R1104	7,50
	Kırmızı	MP1-11R	1SFA611100R1101	7,50
Çiftli, yaylı buton kafası		MPD13-11B	1SFA611142R1106	15,00
Çiftli, yaylı ışıkli buton kafası		MPD13-11Y	1SFA611142R1103	15,00
Acil durdurma buton kafaları 30mm				
Bas, çevir-çek	Kırmızı	MPET3-10R	1SFA611520R1001	18,60
Çek	Kırmızı	MPEP3-10R	1SFA611521R1001	18,60
Kilitli	Kırmızı	MPEK3-11R	1SFA611522R1101	36,90
Acil durdurma buton kafaları 40mm mantar kafa, kalıcı				
Bas, çevir-çek	Kırmızı	MPET4-10R	1SFA611523R1001	18,60
Çek	Kırmızı	MPEP4-10R	1SFA611524R1001	18,60
Kilitli	Kırmızı	MPEK4-11R	1SFA611525R1101	36,90
İşıkli acil durdurma buton kafaları 40mm mantar kafa, kalıcı				
Çevir	Kırmızı	MPMT3-11R	1SFA611510R1101	18,90
Çek	Kırmızı	MPMT3-11R	1SFA611511R1101	19,10
*Not: MLB-L LED blok ile birlikte kullanılır.				
Mandal buton kafaları				
2 konumlu, kalıcı		M2SS1-10B	1SFA611200R1006	12,40
3 konumlu, kalıcı		M3SS1-10B	1SFA611210R1006	12,40
3 konumlu, yaylı		M3SS2-10B	1SFA611211R1006	12,40
Uzun mandal buton kafaları				
2 konumlu, kalıcı		M2SS4-10B	1SFA611203R1006	12,40
3 konumlu, kalıcı		M3SS4-10B	1SFA611213R1006	12,40
3 konumlu, yaylı		M3SS5-10B	1SFA611214R1006	12,40
Kilitli buton kafaları				
2 konumlu, anahtar çıkabilir		M2SSK1-101	1SFA611280R1001	24,90
3 konumlu, anahtar çıkabilir		M3SSK1-101	1SFA611283R1001	24,90
Sinyal lambası kafaları				
	Kırmızı	ML1-100R	1SFA611400R1001	5,20
	Yeşil	ML1-100G	1SFA611400R1002	5,20
	Sarı	ML1-100Y	1SFA611400R1003	5,20
	Mavi	ML1-100L	1SFA611400R1004	5,20
	Beyaz	ML1-100W	1SFA611400R1005	5,20

*Bir buton, buton kafası+gövde-kontakt bloğundan oluşur.
Bir sinyal lambası, sinyal lambası kafası+soketli blok+gövdeden oluşur.
Sipariş verirken kafa+gövde+blok olarak ayrıca belirtilmelidir.

Butonlar ve sinyal lambaları

Modüler buton ve sinyal lambaları

Joystik



MJS joystick

Tanımı	xx	Tipi	Kodu	Fiyatı TL/Adet
Joystik				
MJS1-60B	2 yönlü	Kalıcı	1SFA611701R6006	84,60
MJS2-60B		Yaylı	1SFA611702R6006	84,60
MJS5-60B	4 yönlü	Kalıcı	1SFA611705R6006	122,00
MJS6-60B		Yaylı	1SFA611706R6006	122,00
Joystik-kilitleme fonksiyonlu				
MJS7-60B	2 yönlü	Kalıcı	1SFA611707R6006	94,50
MJS8-60B		Yaylı	1SFA611708R6006	94,50
MJS11-60B	4 yönlü	Kalıcı	1SFA611711R6006	133,00
MJS12-60B		Yaylı	1SFA611712R6006	133,00

Potansiyometreler



MT

Tanımı	Tipi	Kodu	Fiyatı TL/Adet
22,5 mm, IP66			
5k Ω , siyah plastik	MT-105B	1SFA611410R1056	85,40
5k Ω , krom plastik	MT-205B	1SFA611410R2056	85,40
5k Ω , krom metal	MT-305B	1SFA611410R3056	85,40
10k Ω , siyah plastik	MT-110B	1SFA611410R1106	85,40
10k Ω , krom plastik	MT-210B	1SFA611410R2106	85,40
10k Ω , krom metal	MT-310B	1SFA611410R3106	85,40
50k Ω , siyah plastik	MT-150B	1SFA611410R1506	106,00
50k Ω , krom plastik	MT-250B	1SFA611410R2506	106,00
50k Ω , krom metal	MT-350B	1SFA611410R3506	106,00



Sembol



Ölçek 0-10

Potansiyometre etiketleri

Tanımı	Kodu	Fiyatı TL/Adet
Sembol	SK615562-87	6,70
Ölçek 0-10	SK615562-88	6,70

Sesli ikaz cihazı



KB1

Tanımı	Tipi	Kodu	Fiyatı TL/Adet
24V AC/DC sürekli	KB1-4010	1SFA616401R4010	72,50
230V AC sürekli	KB1-4040	1SFA616401R4040	72,50
24V AC/DC darbeli	KB1-4110	1SFA616401R4110	72,50
230V AC darbeli	KB1-4140	1SFA616401R4140	72,50

*Bir buton, buton kafası+gövde-kontak bloğundan oluşur.
Bir sinyal lambası, sinyal lambası kafası+soketli blok+gövdeden oluşur.
Sipariş verirken kafa+gövde+blok olarak ayrıca belirtilmelidir.

Butonlar ve sinyal lambaları

Modüler buton ve sinyal lambaları için aksesuarlar



MCB-10

Ortak aksesuarlar

Tanımı	Tipi	Kodu	Fiyatı TL/Adet
Buton ve sinyal lambaları kafası için ortak gövde (tek sırada 3 blok için)	MCBH-00	1SFA611605R1100	1,40
Buton ve sinyal lambaları kafası için ortak gövde (tek sırada 5 blok için)	MCBH5-00	1SFA611601R1100	1,40
1NA kontak bloğu (Tüm seri için)	MCB-10	1SFA611610R1001	5,20
1NK kontak bloğu (Tüm seri için)	MCB-01	1SFA611610R1010	5,20



MCBH-00

Mikro kontak blokları

1NA kontak bloğu	MCBL-10	1SFA611612R1010	12,90
1NK kontak bloğu	MCBL-01	1SFA611612R1001	12,90
Acil durdurma etiketi "Emergency Stop" 70mm	SK615546-2	SK615546-2	7,00
Yazısız alüminyum etiket	SK615546-8	SK615546-8	7,00
Sinyal buton sıkma aparatı	MA1-8015	1SFA616920R8015	18,20



MCBL

Sinyal lambaları ve ışıklı butonlar için dahili korumalı LED'li bloklar

Tanımı	Renk	Tipi	Kodu	Fiyatı TL/Adet
Dahili korumalı LED'li blok 24V AC/DC beslemeli	Kırmızı	MLBL-01R	1SFA611621R1011	15,70
	Yeşil	MLBL-01G	1SFA611621R1012	15,70
	Sarı	MLBL-01Y	1SFA611621R1013	15,70
	Mavi	MLBL-01L	1SFA611621R1014	15,70
	Beyaz	MLBL-01W	1SFA611621R1015	15,70



MLBL

Dahili korumalı LED'li blok 230V AC beslemeli	Kırmızı	MLBL-07R	1SFA611621R1071	15,70
	Yeşil	MLBL-07G	1SFA611621R1072	15,70
	Sarı	MLBL-07Y	1SFA611621R1073	15,70
	Mavi	MLBL-07L	1SFA611621R1074	15,70
	Beyaz	MLBL-07W	1SFA611621R1075	15,70



Butonlar ve sinyal lambaları

Kompakt seri buton ve sinyal lambaları

22 mm çaplı kompakt tip butonlar ve sinyal lambaları



CP1-10G-10



CP1-11G-10



CP3-11Y-10



CE4T-10R-01



C2SS1-10B



CL-100R

Tanımı	Kontakt	Renk	Tipi	Kodu	Fiyatı TL/Adet
Yaylı buton	1NA	Siyah	CP1-10B-10	1SFA619100R1016	6,90
	1NA	Beyaz	CP1-10W-10	1SFA619100R1015	6,90
	1NA	Yeşil	CP1-10G-10	1SFA619100R1012	6,90
	1NK	Kırmızı	CP1-10R-01	1SFA619100R1041	6,90
	1NA +1NK	Siyah	CP1-10B-11	1SFA619100R1076	9,00
	1NA +1NK	Beyaz	CP1-10W-11	1SFA619100R1075	9,00
	1NA +1NK	Yeşil	CP1-10G-11	1SFA619100R1072	9,00
	Kalıcı buton	1NA	Siyah	CP2-10B-10	1SFA619101R1016
1NA		Beyaz	CP2-10W-10	1SFA619101R1015	8,30
1NA		Yeşil	CP2-10G-10	1SFA619101R1012	8,30
1NK		Kırmızı	CP2-10R-01	1SFA619101R1041	8,30
1NA +1NK		Siyah	CP2-10B-11	1SFA619101R1076	11,80
1NA +1NK		Beyaz	CP2-10W-11	1SFA619101R1075	11,80
1NA +1NK		Yeşil	CP2-10G-11	1SFA619101R1072	11,80
24V AC/DC, dahili korumalı LED'li					
Işıklı, yaylı düz kafalı buton	1NK	Kırmızı	CP1-11R-01	1SFA619100R1141	19,20
	1NO	Kırmızı	CP1-11R-10	1SFA619100R1111	19,20
	1NO	Yeşil	CP1-11G-10	1SFA619100R1112	19,20
	1NO	Sarı	CP1-11Y-10	1SFA619100R1113	19,20
Işıklı, kalıcı düz kafalı buton	1NK	Kırmızı	CP2-11R-01	1SFA619101R1141	19,20
	1NO	Kırmızı	CP2-11R-10	1SFA619101R1111	19,20
	1NO	Yeşil	CP2-11G-10	1SFA619101R1112	19,20
	1NO	Sarı	CP2-11Y-10	1SFA619101R1113	19,20
Işıklı, yaylı, çıkık kafalı buton	1NK	Kırmızı	CP3-11R-01	1SFA619102R1141	19,20
	1NO	Kırmızı	CP3-11R-10	1SFA619102R1111	19,20
	1NO	Yeşil	CP3-11G-10	1SFA619102R1112	19,20
	1NO	Sarı	CP3-11Y-10	1SFA619102R1113	19,20
Işıklı, kalıcı, çıkık kafalı buton	1NK	Kırmızı	CP4-11R-01	1SFA619103R1141	19,20
	1NO	Kırmızı	CP4-11R-10	1SFA619103R1111	19,20
	1NO	Yeşil	CP4-11G-10	1SFA619103R1112	19,20
	1NO	Sarı	CP4-11Y-10	1SFA619103R1113	19,20
220-230V AC/DC, dahili korumalı LED'li					
Işıklı, yaylı düz kafalı buton	1NK	Kırmızı	CP1-13R-01	1SFA619100R1341	20,80
	1NO	Kırmızı	CP1-13R-10	1SFA619100R1311	20,80
	1NO	Yeşil	CP1-13G-10	1SFA619100R1312	20,80
	1NO	Sarı	CP1-13Y-10	1SFA619100R1313	20,80
Işıklı, kalıcı düz kafalı buton	1NK	Kırmızı	CP2-13R-01	1SFA619101R1341	20,80
	1NO	Kırmızı	CP2-13R-10	1SFA619101R1311	20,80
	1NO	Yeşil	CP2-13G-10	1SFA619101R1312	20,80
	1NO	Sarı	CP2-13Y-10	1SFA619101R1313	20,80
Işıklı, yaylı, çıkık kafalı buton	1NK	Kırmızı	CP3-13R-01	1SFA619102R1341	20,80
	1NO	Kırmızı	CP3-13R-10	1SFA619102R1311	20,80
	1NO	Yeşil	CP3-13G-10	1SFA619102R1312	20,80
	1NO	Sarı	CP3-13Y-10	1SFA619102R1313	20,80
Işıklı, kalıcı, çıkık kafalı buton	1NK	Kırmızı	CP4-13R-01	1SFA619103R1341	19,20
	1NO	Kırmızı	CP4-13R-10	1SFA619103R1311	19,20
	1NO	Yeşil	CP4-13G-10	1SFA619103R1312	19,20
	1NO	Sarı	CP4-13Y-10	1SFA619103R1313	19,20
Acil durdurma butonu	Bas, çevir-çek		CE4T-10R-01	1SFA619550R1041	15,00
40 mm mantar kafa, kalıcı	Anahtarlı		CE4K1-10R-02	1SFA619552R1051	33,10
Mandal buton, kalıcı	1NA, 2 konumlu	Siyah	C2SS1-10B-10	1SFA619200R1016	10,30
	2NA, 3 konumlu	Siyah	C3SS1-10B-20	1SFA619210R1026	15,00
	1NA +1NK, 2 konumlu	Siyah	C2SS1-10B-11	1SFA619200R1076	12,40
	1NA +1NK, 3 konumlu	Siyah	C3SS1-10B-11	1SFA619210R1076	16,30
Mandal buton, yaylı	1NA, 2 konumlu	Siyah	C2SS3-10B-10	1SFA619202R1016	9,90
	2NA, 3 konumlu	Siyah	C3SS2-10B-20	1SFA619211R1026	13,80
	1NA +1NK, 2 konumlu	Siyah	C2SS3-10B-11	1SFA619202R1076	12,40
	1NA +1NK, 3 konumlu	Siyah	C3SS2-10B-11	1SFA619211R1076	16,30
Sinyal lambaları (ampul hariç)		Kırmızı	CL-100R	1SFA619402R1001	5,40
		Yeşil	CL-100G	1SFA619402R1002	5,40
		Sarı	CL-100Y	1SFA619402R1003	5,40
		Mavi	CL-100L	1SFA619402R1004	5,40
		Beyaz	CL-100W	1SFA619402R1005	5,40
		Şeffaf	CL-100C	1SFA619402R1008	5,40
LED'li sinyal lambası (230V AC)		Kırmızı	CL-523R	1SFA619402R5231	10,60
		Yeşil	CL-523G	1SFA619402R5232	10,60
		Sarı	CL-523Y	1SFA619402R5233	10,60
		Mavi	CL-523L	1SFA619402R5234	10,60
		Beyaz	CL-523W	1SFA619402R5235	10,60

Kumanda kutuları

Modüler ve kompakt kumanda kutuları



MEPY1-1005

Modüler kumanda kutuları

Tanımlı	Tipi	Kodu	Fiyatı TL/Adet
Plastik kutular, açık gri taban, sarı kapak			
Acil durdurma fonksiyonlu, 40mm Bas, çevir-çek. etiket tutucusuz			
Kırmızı, 2NK	MEPY1-1005	1SFA611821R1005	74,50
Kırmızı, 1NA+2NK	MEPY1-1024	1SFA611821R1024	74,50
Kırmızı, ışıklı, 1NA+1NK	MEPY1-1011	1SFA611821R1011	65,60
Acil durdurma fonksiyonlu, 40mm Bas, çek. etiket tutucusuz			
Kırmızı, 2NK	MEPY1-1015	1SFA611821R1015	74,50
Kırmızı, 1NK	MEPY1-1009	1SFA611821R1009	64,60
Acil durdurma fonksiyonlu, 40mm Bas, çek, "Emergency Stop" etiketli			
Kırmızı, 2NK	MEPY1-1026	1SFA611821R1026	64,60

Plastik kutular, açık gri taban, koyu gri kapak

Start fonksiyonlu (I)

Yaylı start buton, 1NA, yeşil	MEP1-1001	1SFA611811R1001	56,20
Yaylı start buton, 1NA, beyaz	MEP1-1002	1SFA611811R1002	56,20
Yaylı start buton, 1NA, kırmızı	MEP1-1003	1SFA611811R1003	56,20
Yaylı start buton, 1NA, siyah	MEP1-1004	1SFA611811R1004	56,20

Start (I) / Stop (0) fonksiyonlu

Yaylı start buton, 1NA yeşil, yaylı stop buton, 1NK kırmızı	MEP2-1001	1SFA611812R1001	69,40
---	-----------	-----------------	-------

Start (I) / Stop (0) / Start (II) fonksiyonlu

Yaylı start buton, 1NA yeşil, yaylı stop buton, 1NK kırmızı, yaylı start buton, 1NA yeşil	MEP3-1004	1SFA611813R1004	88,30
---	-----------	-----------------	-------

Stop (0) / Sinyal (I) / Start (I) fonksiyonlu

Yaylı stop buton, 1NK kırmızı, sinyal lambası şeffaf (MLB-1), yaylı start buton, 1NA yeşil	MEP3-1001	1SFA611813R1001	93,60
--	-----------	-----------------	-------

Boş plastik kutular

Boş plastik kutular	Boş delik sayısı			
Açık gri taban, koyu gri kapak	1	MEP1-0	1SFA611811R1000	28,60
	2	MEP2-0	1SFA611812R1000	41,00
	3	MEP3-0	1SFA611813R1000	59,20
	4	MEP4-0	1SFA611814R1000	88,40
	6	MEP6-0	1SFA611816R1000	107,00
	Açık gri taban, sarı kapak	1	MEPY1-0	1SFA611821R1000

Boş metal kutular, IP66, IP67 ve IP69K

Gri	1	KEM1-0	SK616701-AA	59,20
	2	KEM2-0	SK616702-AA	99,20
	3	KEM3-0	SK616703-AA	117,00
	4	KEM4-0	SK616704-AA	141,00
	6	KEM6-0	SK616706-AA	198,00



MEP2-1001



Kumanda kutuları

Modüler ve kompakt kumanda kutuları

Kompakt kumanda kutuları



CA1-8054

Tanımı	Tipi	Kodu	Fiyatı TL/Adet
Plastik kutular, açık gri taban, sarı kapak			
Acil durdurma fonksiyonlu Bas, çevir-çek Kırmızı, 2NK	CEPY1-1001	1SFA619821R1001	33,00
Acil durdurma fonksiyonlu Bas, çek Kırmızı, 2NK	CEPY1-1002	1SFA619821R1002	33,00
Acil durdurma fonksiyonlu Bas, çevir-çek, korumalı Kırmızı, 2NK	CEPY1-2001	1SFA619821R2001	33,00
Acil durdurma fonksiyonlu Bas, çek, korumalı Kırmızı, 2NK	CEPY1-2002	1SFA619821R2002	33,00
Boş acil durdurma kutusu	CEPY1-0	1SFA619821R1000	20,80
Koruyucu	CA1-8053	1SFA619920R8053	6,70
Plastik kutular, koyu gri			
Makina durdurma fonksiyonlu Bas, çevir-çek Siyah, 1NA+1NK	CEP1-1001	1SFA619811R1001	41,40
Makina durdurma fonksiyonlu Bas, çek Siyah, 1NA+1NK	CEP1-1002	1SFA619811R1002	41,40
Makina durdurma fonksiyonlu Bas, çevir-çek, korumalı Siyah, 1NA+1NK	CEP1-2001	1SFA619811R2001	41,40
Makina durdurma fonksiyonlu Bas, çek, korumalı Siyah, 1NA+1NK	CEP1-2002	1SFA619811R2002	41,40
Boş makina durdurma kutusu	CEP1-0	1SFA619811R1000	20,80
Koruyucu	CA1-8054	1SFA619920R8054	6,70

Klemensler

SNK ve SNA serisi vidalı tip ray klemensleri



ZS4



ZS35



ZS70



ZS4-PE

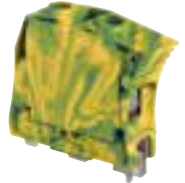

ZS35-PE



ZS4-D2

SNK serisi vidalı klemensler

Tip	Kesit (mm ²)	Paket adedi	Sipariş kodu	Fiyatı TL/Adet
ZS4	0.22-4 mm ²	50	1SNK505010R0000	1,03
ZS4-BL mavi	0.22-4 mm ²	50	1SNK505020R0000	1,03
ZS6	0.22-6 mm ² (yüksüksüz)	50	1SNK506010R0000	1,30
ZS6-BL mavi	0.22-6 mm ² (yüksüksüz)	50	1SNK506020R0000	1,30
ZS10	0.5-10 mm ²	50	1SNK508010R0000	2,05
ZS10-BL mavi	0.5-10 mm ²	50	1SNK508020R0000	2,05
ZS16	0.5-16 mm ²	25	1SNK510010R0000	3,59
ZS16-BL mavi	0.5-16 mm ²	25	1SNK510020R0000	3,59
ZS35	6-35 mm ²	20	1SNK516010R0000	6,34
ZS35-BL mavi	6-35 mm ²	20	1SNK516020R0000	6,34
ZS70	16-70 mm ²	10	1SNK522010R0000	28,28
ZS70-BL mavi	16-70 mm ²	10	1SNK522020R0000	28,28
ZS95	35-95 mm ²	10	1SNK526010R0000	42,34
ZS95-BL mavi	35-95 mm ²	10	1SNK526020R0000	42,34

SNA serisi vidalı yüksek akım klemensleri

Tip	Kesit (mm ²)	Paket adedi	Sipariş kodu	Fiyatı TL/Adet
D150/31.D10	35-150 mm ²	5	1SNA399715R0400	51,41
D150/31.D10.N mavi	35-150 mm ²	5	1SNA399717R0600	51,41
D240/36.D10	35-240 mm ²	5	1SNA399704R1200	60,16
D240/36.D10.N mavi	35-240 mm ²	5	1SNA399706R1400	60,16

*SNA serisi etiketleri için sayfa 138'e bakınız.

SNK serisi topraklama klemensleri

Tip	Kesit (mm ²)	Paket adedi	Sipariş kodu	Fiyatı TL/Adet
ZS4-PE	0.22-4 mm ²	20	1SNK505150R0000	4,13
ZS6-PE	0.22-6 mm ² (yüksüksüz)	20	1SNK506150R0000	4,60
ZS10-PE	0.5-10 mm ²	20	1SNK508150R0000	6,40
ZS16-PE	0.5-16 mm ²	20	1SNK510150R0000	8,44
ZS35-PE	6-35 mm ²	20	1SNK516150R0000	12,88
ZS70-PE	16-70 mm ²	10	1SNK522150R0000	62,63
ZS95-PE	35-95 mm ²	10	1SNK526150R0000	82,25

SNK serisi çift katlı klemensler

Tip	Kesit (mm ²)	Paket adedi	Sipariş kodu	Fiyatı TL/Adet
ZS4-D2	0.22-4 mm ²	50	1SNK505210R0000	3,41
ZS4-D2-BL mavi	0.22-4 mm ²	50	1SNK505220R0000	3,41
ZS6-D2	0.22-6 mm ²	50	1SNK506210R0000	5,88
ZS6-D2-BL mavi	0.22-6 mm ²	50	1SNK506220R0000	5,88

*Farklı tip klemenslere ait fiyat bilgisi için satış ofisine başvurunuz.



Klemensler

SNK serisi vidalı tip ray klemensleri



ZS4-S



ZS4-S-R1



ZS4-S-R2



ZS4-SF



ZS4-SF1

SNK serisi ayırma ve test klemensleri

Tip	Kesit (mm ²)	Tanımı	Paket adedi	Sipariş kodu	Fiyatı TL/Adet
ZS4-S	0.22-4 mm ²	Bıçaklı ayırma klemensi	50	1SNK505310R0000	6,97
ZS4-S-BL mavi	0.22-4 mm ²	Bıçaklı ayırma klemensi	50	1SNK505320R0000	6,97
ZS4-S-T2	0.22-4 mm ²	Bıçaklı ve test soketli ayırma klemensi	50	1SNK505311R0000	8,44
ZS4-S-T2-BL mavi	0.22-4 mm ²	Bıçaklı ve test soketli ayırma klemensi	50	1SNK505321R0000	8,44
ZS4-S-R1	0.22-4 mm ²	Bıçaklı ayırma klemensi (kapalı tip)	50	1SNK506310R0000	6,29
ZS4-S-R1-BL mavi	0.22-4 mm ²	Bıçaklı ayırma klemensi (kapalı tip)	50	1SNK506320R0000	6,29
ZS4-S-T2-R1	0.22-4 mm ²	Bıçaklı ve test soketli ayırma klemensi (kapalı tip)	50	1SNK506311R0000	10,22
ZS4-S-T2-R1-BL	0.22-4 mm ²	Bıçaklı ve test soketli ayırma klemensi (kapalı tip)	50	1SNK506321R0000	10,22
ZS4-SP	0.22-4 mm ²	Fişli ayırma klemensi	50	1SNK505313R0000	5,27
ZS4-SP-T2	0.22-4 mm ²	Fişli ve test soketli ayırma klemensi	50	1SNK505314R0000	6,94
ZS4-SP-R1	0.22-4 mm ²	Fişli ayırma klemensi (kapalı tip)	50	1SNK506313R0000	7,95
ZS4-SP-T2-R1	0.22-4 mm ²	Fişli ve test soketli ayırma klemensi (kapalı tip)	50	1SNK506314R0000	9,85
ZS4-S-R2	0.22-4 mm ²	Ayırma kollu klemens (6mm)	50	1SNK506414R0000	10,69
ZS4-S-R3	0.22-4 mm ²	Ayırma kollu klemens (8mm)	50	1SNK508416R0000	7,79

SNK serisi sigortalı klemensler

Tip	Kesit (mm ²)	Tanımı	Paket adedi	Sipariş kodu	Fiyatı TL/Adet
5x20 sigortalar için					
ZS4-SF	0.22-4 mm ²	Sigortalı klemens	50	1SNK506410R0000	9,72
ZS4-SF-T2	0.22-4 mm ²	Sigortalı ve test soketli klemens	50	1SNK506411R0000	11,19
ZS4-SF-R1	0.22-4 mm ²	Sigortalı klemens, 24-60 V AC/DC LED'li	50	1SNK506412R0000	23,64
ZS4-SF-R3	0.22-4 mm ²	Sigortalı klemens, 115-250 V AC/DC LED'li	50	1SNK506415R0000	23,64
ZS4-SF-R2	0.22-4 mm ²	Sigortalı ve test soketli klemens, 24-60 V AC/DC LED'li	50	1SNK506413R0000	25,11
ZS4-SF-R4	0.22-4 mm ²	Sigortalı ve test soketli klemens, 115-250 V AC/DC LED'li	50	1SNK506416R0000	25,11
5x20 ve 5x25 sigortalar için					
ZS4-SF1	0.22-4 mm ²	Sigortalı klemens	50	1SNK508410R0000	6,01
ZS4-SF1-T2	0.22-4 mm ²	Sigortalı ve test soketli klemens	50	1SNK508411R0000	8,55
ZS4-SF1-R1	0.22-4 mm ²	Sigortalı ve klemens, 24-60 V AC/DC LED'li	50	1SNK508412R0000	21,00
ZS4-SF1-R3	0.22-4 mm ²	Sigortalı ve klemens, 115-250 V AC/DC LED'li	50	1SNK508414R0000	21,00
ZS4-SF1-R2	0.22-4 mm ²	Sigortalı ve test soketli klemens, 24-60 V AC/DC LED'li	50	1SNK508413R0000	22,47
ZS4-SF1-R4	0.22-4 mm ²	Sigortalı ve test soketli klemens, 115-250 V AC/DC LED'li	50	1SNK508415R0000	22,47

*Farklı tip klemenslere ait fiyat bilgisi için satış ofisine başvurunuz.

Klemensler

SNK serisi vidalı tip klemensler için aksesuarlar



Nihayet plakaları

Tip	Tanımı	Paket adedi	Sipariş kodu	Fiyatı TL/Adet
ES4	Tek katlı klemensler için	20	1SNK505910R0000	0,73
ES4-D2	Çift katlı klemensler için	20	1SNK505960R0000	1,81
ES4-SF	Sigortalı klemensler için	20	1SNK508960R0000	1,25



Ayırma plakaları

Tip	Tanımı	Paket adedi	Sipariş kodu	Fiyatı TL/Adet
CS	İnce ayırma plakası, 0 mm	20	1SNK900101R0000	0,61
CS-R1	Ayırma plakası, 3mm	20	1SNK900103R0000	1,94



Durdurucular

Tip	Tanımı	Paket adedi	Sipariş kodu	Fiyatı TL/Adet
BAM3	Vidalı tip durdurucu	50	1SNK900001R0000	1,56
BAZH1	Vidalı tip durdurucu	20	1SNK900102R0000	4,50
BAZ1	Vidasız tip durdurucu	50	1SNK900002R0000	1,06



Grup etiket taşıyıcıları

Tip	Kesit (mm ²)	Paket adedi	Sipariş kodu	Fiyatı TL/Adet
LH	10 mm grup etiket taşıyıcı	50	1SNK900605R0000	0,50
LH-R1	19,5 mm grup etiket taşıyıcı	50	1SNK900607R0000	0,81



Koruyucu kapaklar

Tip	Kesit (mm ²)	Paket adedi	Sipariş kodu	Fiyatı TL/Adet
KCO	Koruyucu kapak kiti - 2 adet BAZH1 durdurucu ve 2 adet mühürleme aksesuarı	1	1SNK900624R0000	9,88
CO	Şeffaf koruyucu kapak - 1m	1	1SNK900604R0000	32,50



İkaz plakaları

Tip	Kesit (mm ²)	Paket adedi	Sipariş kodu	Fiyatı TL/Adet
PL5	5,2 mm, şeffaf, yıldırım işaretli	10	1SNK900618R0000	2,25
PL6	6 mm, şeffaf, yıldırım işaretli	10	1SNK900619R0000	2,50
PL8	8 mm, şeffaf, yıldırım işaretli	10	1SNK900620R0000	2,75
PL10	10 mm, şeffaf, yıldırım işaretli	10	1SNK900621R0000	2,94
PL16	16 mm, şeffaf, yıldırım işaretli	10	1SNK900622R0000	3,13



Test adaptörleri

Tip	Kesit (mm ²)	Paket adedi	Sipariş kodu	Fiyatı TL/Adet
TP2	Test adaptörü, Ø2 mm veya Ø2,3 mm	20	1SNK900203R0000	10,75
TP4	Test adaptörü, Ø4 mm	20	1SNK900205R0000	10,75



Test konnektörleri

Tip	Kesit (mm ²)	Paket adedi	Sipariş kodu	Fiyatı TL/Adet
TC5	5,2 mm test konnektörü	10	1SNK900200R0000	10,44
TC5-R1	5,2 mm sonlandırma modülü	10	1SNK900201R0000	10,44
ES-TC6	0,8 mm ayırıcı	10	1SNK900105R0000	0,80
ES-TC8	2,8 mm ayırıcı	10	1SNK900104R0000	0,80





Klemensler

SNK serisi vidalı tip klemensler için aksesuarlar



PG5-R2

Komponent fişeri

Tip	Tanımı	Paket adedi	Sipariş kodu	Fiyatı TL/Adet
PG5-R2	İki blok arası komponent fişi	20	1SNK900403R0000	17,66
PG5	Seri devre komponent fişi	20	1SNK900401R0000	4,42
PG5-R1	Ayırma fişi	20	1SNK900402R0000	3,61



SHB

Ekranlama konnektörleri

Tip	Tanımı	Paket adedi	Sipariş kodu	Fiyatı TL/Adet
SHB	Çift katlı klemensler için	20	1SNK900602R0000	3,83
SHBS	Tek katlı klemensler için	20	1SNK900600R0000	1,50

Üst köprüler

Tip	Tanımı	Paket adedi	Sipariş kodu	Fiyatı TL/Adet
JB5-2	ZS4 için 2'li	50	1SNK905302R0000	1,66
JB5-3	ZS4 için 3'li	50	1SNK905303R0000	2,47
JB5-4	ZS4 için 4'li	50	1SNK905304R0000	3,28
JB5-5	ZS4 için 5'li	50	1SNK905305R0000	4,09
JB5-10	ZS4 için 10'li	30	1SNK905310R0000	7,84
JB5-50	ZS4 için 50'li	10	1SNK905350R0000	39,22
JB6-2	ZS6 için 2'li	50	1SNK906302R0000	1,78
JB6-3	ZS6 için 3'li	50	1SNK906303R0000	2,97
JB6-4	ZS6 için 4'li	50	1SNK906304R0000	3,97
JB6-5	ZS6 için 5'li	50	1SNK906305R0000	4,97
JB6-10	ZS6 için 10'li	20	1SNK906310R0000	8,63
JB6-50	ZS6 için 50'li	10	1SNK906350R0000	49,69
JB8-2	ZS10 için 2'li	50	1SNK908302R0000	2,58
JB8-3	ZS10 için 3'li	50	1SNK908303R0000	3,44
JB8-4	ZS10 için 4'li	50	1SNK908304R0000	4,61
JB8-5	ZS10 için 5'li	40	1SNK908305R0000	5,76
JB8-10	ZS10 için 10'li	20	1SNK908310R0000	10,88
JB10-2	ZS16 için 2'li	50	1SNK910302R0000	2,63
JB10-3	ZS16 için 3'li	50	1SNK910303R0000	4,64
JB10-4	ZS16 için 4'li	40	1SNK910304R0000	6,19
JB10-5	ZS16 için 5'li	30	1SNK910305R0000	7,74
JB10-10	ZS16 için 10'li	20	1SNK910310R0000	15,48
JB16-2	ZS35 için 2'li	10	1SNK916302R0000	5,31
JB16-3	ZS35 için 3'li	10	1SNK916303R0000	7,97
JB16-4	ZS35 için 4'li	10	1SNK916304R0000	10,63
JB16-5	ZS35 için 5'li	10	1SNK916305R0000	13,28
JB16-10	ZS35 için 10'li	10	1SNK916310R0000	26,57
JB22-2	ZS70 için 2'li	5	1SNK922302R0000	12,64
JB22-3	ZS70 için 3'li	5	1SNK922303R0000	18,96
JB22-5	ZS70 için 5'li	5	1SNK922305R0000	31,60
JB22-10	ZS70 için 10'li	5	1SNK922310R0000	63,20
JB26-2	ZS95 için 2'li	5	1SNK926302R0000	18,96
JB26-3	ZS95 için 3'li	5	1SNK926303R0000	28,44
JB26-5	ZS95 için 5'li	5	1SNK926305R0000	47,40
JB26-10	ZS95 için 10'li	5	1SNK926310R0000	94,80



JB5



JB8



JB10

Klemensler

SNK serisi etiketleme çözümleri



MC512

MC812PA

Etiketler

Tip	Tanımı	Renk	Etiket/Tabaka	Paket adedi	Sipariş kodu	Fiyatı TL/Adet
MC512	5,2 mm polikarbonat boş etiket plakası	Beyaz	45	22	1SNK140000R0000	4,00
MC512PA	5,2 mm poliamid boş etiket plakası	Beyaz	100	20	1SNK149999R0000	5,94
MC612	6 mm polikarbonat boş etiket plakası	Beyaz	39	22	1SNK150000R0000	4,00
MA612PA	6 mm poliamid boş etiket plakası	Beyaz	100	20	1SNK159999R0000	6,88
MC812	8 mm polikarbonat boş etiket plakası	Beyaz	30	22	1SNK160000R0000	4,00
MC812PA	8 mm poliamid boş etiket plakası	Beyaz	100	20	1SNK169999R0000	7,13

* Standart baskılı etiketler için satış ofisine başvurunuz.

* HTP500 termal yazıcı ile sadece MC serisi etiketler basılabilmektedir.

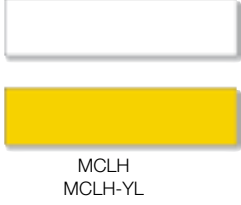
MCLH
MCLH-YL

Grup etiketler

Tip	Tanımı	Renk	Etiket/Tabaka	Paket adedi	Sipariş kodu	Fiyatı TL/Adet
MCLH	LH etiket tutucu için etiket	Beyaz	36	25	1SNK900630R0000	16,50
MCLH-YL	LH etiket tutucu için etiket	Sarı	36	25	1SNK900633R0000	19,88
MCLH-R1	LH-R1 etiket tutucu için etiket	Beyaz	15	25	1SNK900631R0000	24,63
MCLH-R1-YL	LH-R1 etiket tutucu için etiket	Sarı	15	25	1SNK900634R0000	29,63



SAT8

Yapışkanlı şerit etiketler

Tip	Tanımı	Renk	Etiket/Tabaka	Paket adedi	Sipariş kodu	Fiyatı TL/Adet
SAT5	5,2 mm klemensler için (9 x 5,2 mm)	Beyaz	240	5	1SNK900614R0000	7,50
SAT6	6 mm klemensler için (9 x 5,8 mm)	Beyaz	240	5	1SNK900615R0000	7,50
SAT8	8 mm klemensler için (9 x 7,8 mm)	Beyaz	160	5	1SNK900616R0000	7,50

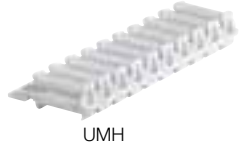

UMH

Evrensel etiket tutucu

Tip	Tanımı	Renk	Paket adedi	Sipariş kodu	Fiyatı TL/Adet
UMH	10 adet evrensel kablo etiket tutucusu	Gri	10	1SNK900611R0000	1,13



Klemensler

SNA serisi yaylı tip ray klemensleri



D2.5/5.2L



D10/10.2L



D35/16.2L

Yaylı tip klemensler

Tip	Kesit mm ² (Yüksüksüz)	Paket adedi	Sipariş kodu	Fiyatı TL/Adet
D2.5/5.2L	0.12-2.5	50	1SNA290021R2700	0,90
D2.5/5.N.2L	0.12-2.5	50	1SNA290023R2100	0,90
D4/6.2L	0.2-4	50	1SNA290061R0700	1,10
D4/6.N.2L	0.2-4	50	1SNA290063R0100	1,10
D6/8.2L	0.5-6	50	1SNA290081R2400	1,45
D6/8.N.2L	0.5-6	50	1SNA290083R2600	1,45
D10/10.1.2L	0.5-10	25	1SNA290301R1500	2,60
D10/10.1.N.2L	0.5-10	25	1SNA290303R1700	2,60
D16/12.2L	0.5-16	25	1SNA399581R2700	4,00
D16/12.N.2L	0.5-16	25	1SNA399582R2000	4,00
D35/16.2L	2.5-35	10	1SNA399617R0200	24,00
D35/16.N.2L	2.5-35	10	1SNA399618R1300	24,00

Topraklama klemensleri

Tip	Kesit mm ² (Yüksüksüz)	Paket adedi	Sipariş kodu	Fiyatı TL/Adet
D2.5/5.P.2L	0.12-2.5	50	1SNA290029R0700	3,80
D4/6.P.2L	0.2-4	50	1SNA290069R1700	4,08
D6/8.P.2L	0.5-6	50	1SNA290089R0400	4,95
D10/10.1.P.2L	0.5-10	25	1SNA290309R2500	7,20
D16/12.P.2L	0.5-16	25	1SNA399584R2200	9,16
D35/16.P.2L	2.5-35	10	1SNA399620R1100	35,00



D16/12.2L

Çift katlı klemensler

Tip	Kesit mm ² (Yüksüksüz)	Paket adedi	Sipariş kodu	Fiyatı TL/Adet
D2.5/5.D2.L	0.12-2.5	50	1SNA290161R0000	3,45
D2.5/5.D2.N.L	0.12-2.5	50	1SNA290163R0200	3,45



D2.5/5.D2.L

Sigortalı klemensler

Tip	Tanımı	Kesit mm ² (Yüksüksüz)	Paket adedi	Sipariş kodu	Fiyatı TL/Adet
5x20 ve 5x25 sigortalar için					
D2.5/8.SFT.2L	Sigortalı klemens	0.12-2.5	50	1SNA290091R2600	7,00
D2.5/8.SFDT.2L	Sigortalı klemens, 24V AC/DC LED'li	0.12-2.5	50	1SNA290094R2100	16,50
D2.5/8.SFLT.2L	Sigortalı klemens, 110-220V AC/DC Neon	0.12-2.5	50	1SNA290093R2000	16,50



D2.5/8.SFT.2L

Ayırma klemensleri

Tip	Tanımı	Kesit mm ² (Yüksüksüz)	Paket adedi	Sipariş kodu	Fiyatı TL/Adet
D2.5/5.SNBT.2L	Bıçaklı ve test soketli ayırma klemensi	0.12-2.5	50	1SNA290041R0300	5,00



D2.5/5.SNBT.2L

*Farklı tip klemenslere ait fiyat bilgisi için satış ofisine başvurunuz.

Klemensler

SNA serisi yaylı tip klemensler için aksesuarlar



Nihayet plakaları

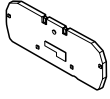

FED5.2L

Tip	Tanımı	Paket adedi	Sipariş kodu	Fiyatı TL/Adet
FED5.2L	D2.5 ve D4 klemensler için	20	1SNA291061R2400	0,75
FED8.2L	D6 klemensler için	20	1SNA291161R2500	0,78
FED10.2L	D10 klemensler için	20	1SNA291461R2200	0,95
FED12.2L	D16 klemensler için	10	1SNA399571R0400	1,00
FED5.D.L	Çift katlı klemensleri için	20	1SNA291441R2600	1,10
FED8SF.2LV0	Sigortalı klemensler için	20	1SNA291131R1700	0,90

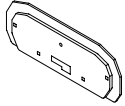

SCD5.2L

Ayrırma plakaları

Tip	Tanımı	Paket adedi	Sipariş kodu	Fiyatı TL/Adet
SCD5.2L	Ayrırma plakası, 2,5mm	20	1SNA291351R0300	0,64

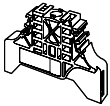

BADL

Durdurucular

Tip	Tanımı	Paket adedi	Sipariş kodu	Fiyatı TL/Adet
BADL	Vidasız tip durdurucu	50	1SNA399903R0200	1,00

Grup etiket taşıyıcılar

Tip	Tanımı	Paket adedi	Sipariş kodu	Fiyatı TL/Adet
PEAD	BADL ve BAM tipi durdurucular için	20	1SNA399719R1000	2,00

Köprüler

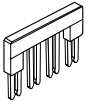

BJDL5-3

Tip	Tanımı	Paket adedi	Sipariş kodu	Fiyatı TL/Adet
BJDL5.2	D2.5 için 2'li	50	1SNA291102R2300	0,82
BJDL5.3	D2.5 için 3'lü	50	1SNA291103R2400	1,29
BJDL5.4	D2.5 için 4'lü	50	1SNA291104R2500	1,79
BJDL5.5	D2.5 için 5'li	20	1SNA291105R2600	2,22
BJDL5.10	D2.5 için 10'lu	20	1SNA291110R2600	4,55
BJDL6.2	D4 için 2'li	50	1SNA291128R2400	0,99
BJDL6.3	D4 için 3'lü	50	1SNA291129R2500	1,48
BJDL6.4	D4 için 4'lü	50	1SNA291194R1700	1,97
BJDL6.5	D4 için 5'li	20	1SNA291195R1000	2,45
BJDL8.2	D6 için 2'li	50	1SNA291122R1600	1,17
BJDL8.3	D6 için 3'lü	50	1SNA291123R1700	1,76
BJDL8.4	D6 için 4'lü	50	1SNA291144R2400	2,47
BJDL8.5	D6 için 5'li	20	1SNA291145R2500	3,10
BJDL1 10.2	D10 için 2'li	50	1SNA291472R2500	1,64
BJDL1 10.3	D10 için 3'lü	50	1SNA291474R2700	2,47
BJDL1 10.4	D10 için 4'lü	50	1SNA291476R2100	3,46
BJDL1 10.5	D10 için 5'li	50	1SNA291478R0300	4,35
BJDL12.2	D16 için 2'li	25	1SNA399563R0400	1,95
BJDL16.2	D35 için 2'li	25	1SNA399621R0600	2,24

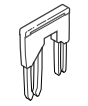

BJDL5-4



Klemensler

SNA serisi etiketleme çözümleri

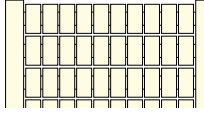

RCxxx

Etiketler

Tip	Tanımı	Etiket/ Tabaka	Paket adedi	Sipariş kodu	Fiyatı TL/Adet
RC510	5 mm poliamid boş etiket plakası	100	1	1SNA231000R0700	4,50
RC510TT	5 mm polikarbonat boş etiket plakası	48	22	1SNA231600R1500	4,00
RC610	6 mm poliamid boş etiket plakası	100	1	1SNA233000R0100	4,50
RC610TT	6 mm polikarbonat boş etiket plakası	39	22	1SNA233600R1700	4,00
RC810	8 mm poliamid boş etiket plakası	100	1	1SNA234000R0200	5,10
RC810TT	8 mm polikarbonat boş etiket plakası	30	22	1SNA234600R1000	4,00
RC1010	10 mm poliamid boş etiket plakası	80	1	1SNA238000R1600	6,50

*Standart baskılı etiketler için satış ofisine başvurunuz.

Grup etiketler

Tip	Tanımı	Etiket/ Tabaka	Paket adedi	Sipariş kodu	Fiyatı TL/Adet
RCPEAD	PEAD etiket tutucu için etiket	40	1	1SNA399725R0600	6,30

Klemensler Etiketleme cihazları



AMS500

AMS500 plotter ve aksesuarları

Tip		Renk	Sipariş kodu	Fiyatı TL/Adet
AMS500	Plotter		1SNA360000R2400	Sorunuz
SPRC 1	MC ve RC etiketler için plotter plakası		1SNA360010R1500	Sorunuz
SPRC 30	MC..PA etiketler için plotter plakası		1SNA360039R1600	Sorunuz
AMS PEN 0.18	Plotter kalemı, 0.18 mm	Kırmızı	1SNA360103R1400	Sorunuz
AMS PEN 0.25	Plotter kalemı, 0.18 mm	Beyaz	1SNA360100R2500	Sorunuz
AMS PEN 0.35	Plotter kalemı, 0.18 mm	Sarı	1SNA360101R1200	Sorunuz
AMS PEN 0.50	Plotter kalemı, 0.18 mm	Kahverengi	1SNA360104R1500	Sorunuz
AMS PEN 0.70	Plotter kalemı, 0.18 mm	Mavi	1SNA360105R1600	Sorunuz
AMS PEN 1.00	Plotter kalemı, 0.18 mm	Turuncu	1SNA360106R1700	Sorunuz
DISPOSABLE AMS PEN 0.25	Tek kullanımlık plotter kalem	Beyaz	1SNA360120R1000	Sorunuz
DISPOSABLE AMS PEN 0.35	Tek kullanımlık plotter kalem	Sarı	1SNA360121R0500	Sorunuz
AMS INK CARTRIDGES	Mürekkep kartuşu, 1ml 5 kartuş		1SNA360150R2600	Sorunuz
AMS CLEANER FLUID	Temizleme sıvısı		1SNA360155R1700	Sorunuz
AMS CLEANER KIT	Temizleme kiti		1SNA360156R1000	Sorunuz
HAND PEN	Elle etiketleme için kalem		1SNA360107R1000	Sorunuz



Aksesuarlar



Pano içi kablo kanalları

Kablo kanalı 4/6 - RAL 7030

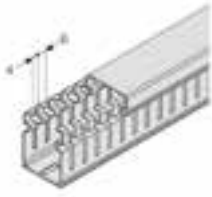

Kablo kanalları

Kodu	Tanımı	Boyutu (GxY mm)	Koli (m)	Fiyatı TL/m
M051190000	Kablo kanalı 4/6 - RAL 7030	15x17	46	4,60
M051330000	Kablo kanalı 4/6 - RAL 7030	25x30	58	5,20
M051350000	Kablo kanalı 4/6 - RAL 7030	40x30	40	7,10
M051370000	Kablo kanalı 4/6 - RAL 7030	60x30	52	9,80
M051430000	Kablo kanalı 4/6 - RAL 7030	25x40	48	5,40
M051450000	Kablo kanalı 4/6 - RAL 7030	40x40	30	7,20
M051470000	Kablo kanalı 4/6 - RAL 7030	60x40	40	11,10
M051490000	Kablo kanalı 4/6 - RAL 7030	80x40	32	14,10
M051510000	Kablo kanalı 4/6 - RAL 7030	100x40	24	17,70
M051530000	Kablo kanalı 4/6 - RAL 7030	120x40	20	22,10
M051630000	Kablo kanalı 4/6 - RAL 7030	25x60	34	8,40
M051650000	Kablo kanalı 4/6 - RAL 7030	40x60	22	9,50
M051670000	Kablo kanalı 4/6 - RAL 7030	60x60	32	12,10
M051690000	Kablo kanalı 4/6 - RAL 7030	80x60	24	16,40
M051710000	Kablo kanalı 4/6 - RAL 7030	100x60	20	20,20
M051730000	Kablo kanalı 4/6 - RAL 7030	120x60	14	26,20
M051830000	Kablo kanalı 4/6 - RAL 7030	25x80	28	11,60
M051850000	Kablo kanalı 4/6 - RAL 7030	40x80	36	13,10
M051870000	Kablo kanalı 4/6 - RAL 7030	60x80	24	15,70
M051890000	Kablo kanalı 4/6 - RAL 7030	80x80	16	18,80
M051910000	Kablo kanalı 4/6 - RAL 7030	100x80	16	25,40
M051930000	Kablo kanalı 4/6 - RAL 7030	120x80	12	32,30
M051940000	Kablo kanalı 4/6 - RAL 7030	25x100	20	14,00
M051950000	Kablo kanalı 4/6 - RAL 7030	40x100	28	18,80
M051960000	Kablo kanalı 4/6 - RAL 7030	60x100	20	26,10
M051970000	Kablo kanalı 4/6 - RAL 7030	80x100	14	27,90
M051980000	Kablo kanalı 4/6 - RAL 7030	100x100	8	46,30
M051990000	Kablo kanalı 4/6 - RAL 7030	150x100	8	63,40

Aksesuarlar ve DIN rayları



Kablo kanalı kapakları

Kodu	Tanımı	Boyutu (GxY mm)	Koli (m)	Fiyatı TL/m
M053000000	Yedek kablo kanalı kapakları	15	2	1,15
M053020000	Yedek kablo kanalı kapakları	25	2	2,05
M053040000	Yedek kablo kanalı kapakları	40	2	2,60
M053060000	Yedek kablo kanalı kapakları	60	2	4,15
M053080000	Yedek kablo kanalı kapakları	80	2	6,40
M053100000	Yedek kablo kanalı kapakları	100	2	7,40
M053120000	Yedek kablo kanalı kapakları	120	2	10,50
M053140000	Yedek kablo kanalı kapakları	150	2	14,15

DIN rayları

Kodu	Tanımı	Koli (m)	Fiyatı TL/m
M128390000	Düz DIN rayı 7,5-35x27x7,5x1	2	5,30
M128490000	Delikli DIN rayı 7,5-35x27x7,5x1	2	5,50
M128400000	Düz DIN rayı 15-35x27x15x1,5	2	9,40
M128500000	Delikli DIN rayı 15-35x27x15x1,5	2	9,70



Endüstri ve otomasyon panoları

IS2 - Dikili tip modüler panolar (IP65)



Taban ve tavan modülleri

Kodu	Tanımı	Boyutu GxD mm	Fiyatı TL/Adet
EK3040K	Taban ve tavan modülü + kablo kapakları	300x400	465,00
EK3050K	Taban ve tavan modülü + kablo kapakları	300x500	515,00
EK3060K	Taban ve tavan modülü + kablo kapakları	300x600	561,00
EK3080K	Taban ve tavan modülü + kablo kapakları	300x800	648,00
EK3010K	Taban ve tavan modülü + kablo kapakları	300x1000	902,00
EK4040K	Taban ve tavan modülü	400x400	454,00
EK4050K	Taban ve tavan modülü	400x500	504,00
EK4060K	Taban ve tavan modülü	400x600	552,00
EK4080K	Taban ve tavan modülü	400x800	633,00
EK4010K	Taban ve tavan modülü	400x1000	898,00
EK6040K	Taban ve tavan modülü	600x400	606,00
EK6050K	Taban ve tavan modülü	600x500	645,00
EK6060K	Taban ve tavan modülü	600x600	671,00
EK6080K	Taban ve tavan modülü	600x800	869,00
EK6010K	Taban ve tavan modülü	600x1000	1.223,00
EK8040K	Taban ve tavan modülü	800x400	633,00
EK8050K	Taban ve tavan modülü	800x500	660,00
EK8060K	Taban ve tavan modülü	800x600	682,00
EK8080K	Taban ve tavan modülü	800x800	874,00
EK8010K	Taban ve tavan modülü	800x1000	1.309,00
EK1040K	Taban ve tavan modülü	1000x400	670,00
EK1050K	Taban ve tavan modülü	1000x500	737,00
EK1060K	Taban ve tavan modülü	1000x600	810,00
EK1080K	Taban ve tavan modülü	1000x800	951,00
EK1010K	Taban ve tavan modülü	1000x1000	1.955,00
EK1240K	Taban ve tavan modülü	1200x400	720,00
EK1250K	Taban ve tavan modülü	1200x500	780,00
EK1260K	Taban ve tavan modülü	1200x600	838,00
EK1280K	Taban ve tavan modülü	1200x800	991,00



Pano dikmeleri

Kodu	Tanımı	Boyutu Y mm	Fiyatı TL/Adet
EM1800	Dikkemeler (4'lü set)	1800	324,00
EM2000	Dikkemeler (4'lü set)	2000	336,00
EM2200	Dikkemeler (4'lü set)	2200	360,00

Endüstri ve otomasyon panoları

IS2 - Dikili tip modüler panolar (IP65)



Düz ön kapılar

Kodu	Tanımı	Boyutu YxG mm	Fiyatı TL/Adet
EC1831K	Düz ön kapı	1800x300	290,00
EC1840K	Düz ön kapı	1800x400	302,00
EC1860K	Düz ön kapı	1800x600	349,00
EC1880K	Düz ön kapı	1800x800	389,00
EC1810K	Düz ön kapı	1800x1000	450,00
EC2031K	Düz ön kapı	2000x300	332,00
EC2040K	Düz ön kapı	2000x400	349,00
EC2060K	Düz ön kapı	2000x600	403,00
EC2080K	Düz ön kapı	2000x800	430,00
EC2012K	Düz ön kapı	2000x1000	512,00
EC2232K	Düz ön kapı	2200x300	364,00
EC2240K	Düz ön kapı	2200x400	384,00
EC2260K	Düz ön kapı	2200x600	444,00
EC2280K	Düz ön kapı	2200x800	475,00
EC2210K	Düz ön kapı	2200x1000	563,00



Cam ön kapılar

Kodu	Tanımı	Boyutu YxG mm	Fiyatı TL/Adet
ET1860K	Cam ön kapı	1800x600	633,00
ET1880K	Cam ön kapı	1800x800	756,00
ET1810K	Cam ön kapı	1800x1000	882,00
ET2060K	Cam ön kapı	2000x600	836,00
ET2080K	Cam ön kapı	2000x800	976,00
ET2010K	Cam ön kapı	2000x1000	1.092,00
ET2260K	Cam ön kapı	2200x600	981,00
ET2280K	Cam ön kapı	2200x800	1.116,00
ET2211K	Cam ön kapı	2200x1000	1.267,00

Düz ve cam çift kapı uygulamaları

Kodu	Tanımı	Boyutu YxG mm	Fiyatı TL/Adet
EC1880VC2K	Düz çift kapı uygulaması	1800x200	207,00
EC2080VC2K	Düz çift kapı uygulaması	2000x200	251,00
EC2280VC2K	Düz çift kapı uygulaması	2200x200	296,00
EC1880VC4K	Düz çift kapı uygulaması	1800x400	336,00
EC2080VC4K	Düz çift kapı uygulaması	2000x400	376,00
EC2280VC4K	Düz çift kapı uygulaması	2200x400	411,00
EC1880FC5K	Düz çift kapı uygulaması	1800x500	347,00
EC2080FC5K	Düz çift kapı uygulaması	2000x500	394,00
EC2280FC5K	Düz çift kapı uygulaması	2200x500	430,00
EC1880FC6K	Düz çift kapı uygulaması	1800x600	352,00
EC2080FC6K	Düz çift kapı uygulaması	2000x600	411,00
EC2280FC6K	Düz çift kapı uygulaması	2200x600	450,00
EC1880FC8K	Düz çift kapı uygulaması	1800x800	394,00
EC2080FC8K	Düz çift kapı uygulaması	2000x800	441,00
EC2280FC8K	Düz çift kapı uygulaması	2200x800	479,00
EC1880FV6K	Cam çift kapı uygulaması	1800x600	574,00
EC2080FV6K	Cam çift kapı uygulaması	2000x600	791,00
EC2280FV6K	Cam çift kapı uygulaması	2200x600	877,00
EC1880FV8K	Cam çift kapı uygulaması	1800x800	805,00
EC2080FV8K	Cam çift kapı uygulaması	2000x800	1.028,00
EC2280FV8K	Cam çift kapı uygulaması	2200x800	1.135,00



Endüstri ve otomasyon panoları

IS2 - Dikili tip modüler panolar (IP65)

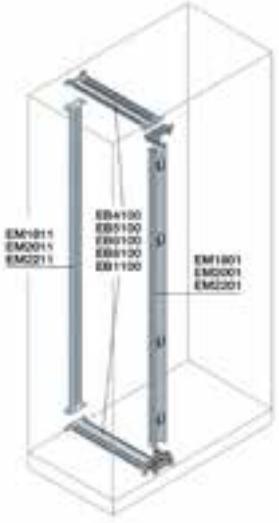

Profiller ve girişler

Kodu	Tanımı	Boyutu YxG mm	Fiyatı TL/Adet
EM1801	Ön çift kapı profili	1800	187,00
EM2001	Ön çift kapı profili	2000	207,00
EM2201	Ön çift kapı profili	2200	225,00
EM1811	Kablo bölmesi için arka profil	1800	123,00
EM2011	Kablo bölmesi için arka profil	2000	129,00
EM2211	Kablo bölmesi için arka profil	2200	142,00
EB4100	Orta girişler (2'li set)	400	56,40
EB5100	Orta girişler (2'li set)	500	59,10
EB6100	Orta girişler (2'li set)	600	62,70
EB8100	Orta girişler (2'li set)	800	62,70
EB1100	Orta girişler (2'li set)	1000	75,10

Arka kapaklar

Kodu	Tanımı	Boyutu YxG mm	Fiyatı TL/Adet
EP1830K	Arka kapaklar	1800x300	142,00
EP1840K	Arka kapaklar	1800x400	149,00
EP1860K	Arka kapaklar	1800x600	186,00
EP1880KL	Arka kapaklar	1800x800	202,00
EP1811K	Arka kapaklar	1800x1000	218,00
EP1812K	Arka kapaklar	1800x1200	364,00
EP2030K	Arka kapaklar	2000x300	179,00
EP2041KL	Arka kapaklar	2000x400	189,00
EP2060KL	Arka kapaklar	2000x600	236,00
EP2080KL	Arka kapaklar	2000x800	251,00
EP2010K	Arka kapaklar	2000x1000	278,00
EP2012K	Arka kapaklar	2000x1200	355,00
EP2231K	Arka kapaklar	2200x300	218,00
EP2240K	Arka kapaklar	2200x400	231,00
EP2260K	Arka kapaklar	2200x600	292,00
EP2280K	Arka kapaklar	2200x800	336,00
EP2210K	Arka kapaklar	2200x1000	364,00
EP2212K	Arka kapaklar	2200x1200	527,00

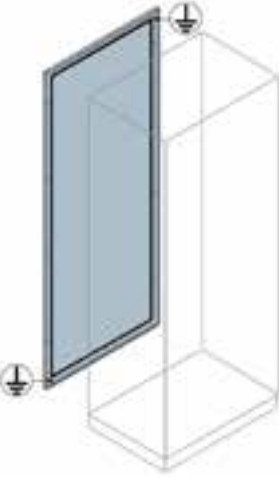

Yan kapaklar

Kodu	Tanımı	Boyutu YxD mm	Fiyatı TL/Adet
EL1840K	Yan kapaklar (2'li set)	1800x400	301,00
EL1850K	Yan kapaklar (2'li set)	1800x500	351,00
EL1860K	Yan kapaklar (2'li set)	1800x600	403,00
EL1880KL	Yan kapaklar (2'li set)	1800x800	515,00
EL1810K	Yan kapaklar (2'li set)	1800x1000	577,00
EL2040K	Yan kapaklar (2'li set)	2000x400	351,00
EL2050K	Yan kapaklar (2'li set)	2000x500	388,00
EL2060KL	Yan kapaklar (2'li set)	2000x600	414,00
EL2080KL	Yan kapaklar (2'li set)	2000x800	541,00
EL2012K	Yan kapaklar (2'li set)	2000x1000	631,00
EL2240K	Yan kapaklar (2'li set)	2200x400	428,00
EL2250K	Yan kapaklar (2'li set)	2200x500	445,00
EL2260K	Yan kapaklar (2'li set)	2200x600	467,00
EL2280KL	Yan kapaklar (2'li set)	2200x800	593,00
EL2210K	Yan kapaklar (2'li set)	2200x1000	682,00

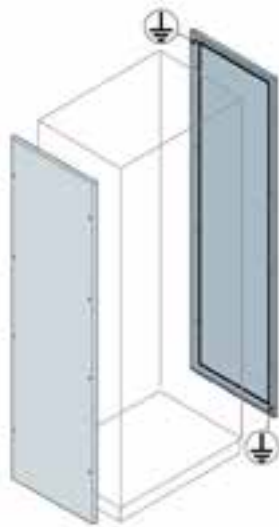

Endüstri ve otomasyon panoları

IS2 - Dikili tip modüler panolar (IP65)

Kablo giriş kapakları

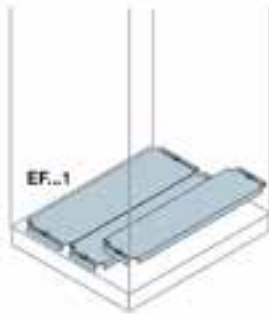
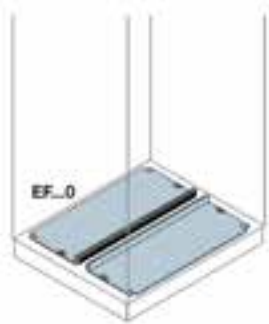

Kodu	Tanımı	Boyutu GxD mm	Fiyatı TL/Adet
EF4040	Kablo giriş kapağı – hareketli tip	400x400	38,70
EF6040	Kablo giriş kapağı – hareketli tip	600x400	46,40
EF8040	Kablo giriş kapağı – hareketli tip	800x400	47,70
EF1040	Kablo giriş kapağı – hareketli tip	1000x400	54,00
EF4050	Kablo giriş kapağı – hareketli tip	400x500	42,60
EF6050	Kablo giriş kapağı – hareketli tip	600x500	50,00
EF8050	Kablo giriş kapağı – hareketli tip	800x500	62,70
EF1053	Kablo giriş kapağı – hareketli tip	1000x500	65,20
EF4060	Kablo giriş kapağı – hareketli tip	400x600	47,70
EF6060	Kablo giriş kapağı – hareketli tip	600x600	56,40
EF8060	Kablo giriş kapağı – hareketli tip	800x600	75,10
EF1060	Kablo giriş kapağı – hareketli tip	1000x600	80,40
EF4080	Kablo giriş kapağı – hareketli tip	400x800	52,50
EF6080	Kablo giriş kapağı – hareketli tip	600x800	73,90
EF8080	Kablo giriş kapağı – hareketli tip	800x800	86,50
EF1080	Kablo giriş kapağı – hareketli tip	1000x800	92,70
EF4010	Kablo giriş kapağı – hareketli tip	400x1000	56,40
EF6010	Kablo giriş kapağı – hareketli tip	600x1000	80,40
EF8010	Kablo giriş kapağı – hareketli tip	800x1000	106,00
EF1010	Kablo giriş kapağı – hareketli tip	1000x1000	114,00
EF4041	Kablo giriş kapağı – parçalı tip	400x400	50,00
EF6041	Kablo giriş kapağı – parçalı tip	600x400	58,90
EF8041	Kablo giriş kapağı – parçalı tip	800x400	62,70
EF1041	Kablo giriş kapağı – parçalı tip	1000x400	68,80
EF4051	Kablo giriş kapağı – parçalı tip	400x500	56,40
EF6051	Kablo giriş kapağı – parçalı tip	600x500	65,20
EF8051	Kablo giriş kapağı – parçalı tip	800x500	81,40
EF1051	Kablo giriş kapağı – parçalı tip	1000x500	86,50
EF4061	Kablo giriş kapağı – parçalı tip	400x600	62,70
EF6061	Kablo giriş kapağı – parçalı tip	600x600	71,40
EF8061	Kablo giriş kapağı – parçalı tip	800x600	99,10
EF1061	Kablo giriş kapağı – parçalı tip	1000x600	103,00
EF4081	Kablo giriş kapağı – parçalı tip	400x800	67,80
EF6081	Kablo giriş kapağı – parçalı tip	600x800	94,10
EF8081	Kablo giriş kapağı – parçalı tip	800x800	114,00
EF1081	Kablo giriş kapağı – parçalı tip	1000x800	121,00
EF4011	Kablo giriş kapağı – parçalı tip	400x1000	71,40
EF6011	Kablo giriş kapağı – parçalı tip	600x1000	103,00
EF8011	Kablo giriş kapağı – parçalı tip	800x1000	137,00
EF1011	Kablo giriş kapağı – parçalı tip	1000x1000	149,00

Endüstri ve otomasyon panoları

IS2 - Dikili tip modüler panolar (IP65)

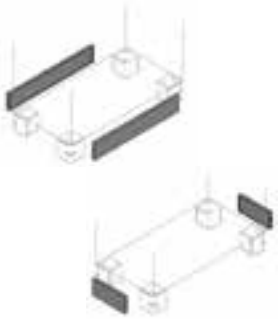

Baza kapakları ve köşeleri

Kodu	Tanımı	Boyutu YxG mm	Fiyatı TL/Adet
ZE3000	Baza kapakları (2'li set)	100x300	57,60
ZE4000	Baza kapakları (2'li set)	100x400	50,40
ZE5000	Baza kapakları (2'li set)	100x500	62,70
ZE6000	Baza kapakları (2'li set)	100x600	75,10
ZE8000	Baza kapakları (2'li set)	100x800	87,70
ZE1000	Baza kapakları (2'li set)	100x1000	140,00
ZE1010	Baza köşeleri (4'lü set)	100x100	67,80
ZE1020	Baza orta parça (2'li set)	100x100	56,40

Montaj plakaları

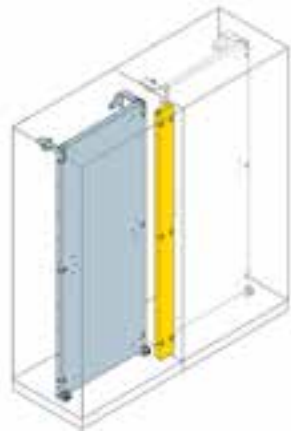

Kodu	Tanımı	Boyutu YxG mm	Fiyatı TL/Adet
EA1841	Galvanizli montaj plakası	1800x400	187,00
EA1860	Galvanizli montaj plakası	1800x600	250,00
EA1880	Galvanizli montaj plakası	1800x800	319,00
EA1810	Galvanizli montaj plakası	1800x1000	388,00
EA1812	Galvanizli montaj plakası	1800x1200	459,00
EA1817	Galvanizli montaj plakası	1800x1600	638,00
EA1800	Galvanizli montaj plakası birleştirme kiti	1800	140,00
EA2040	Galvanizli montaj plakası	2000x400	211,00
EA2060	Galvanizli montaj plakası	2000x600	283,00
EA2080	Galvanizli montaj plakası	2000x800	372,00
EA2010	Galvanizli montaj plakası	2000x1000	459,00
EA2013	Galvanizli montaj plakası	2000x1200	543,00
EA2016	Galvanizli montaj plakası	2000x1600	747,00
EA2000	Galvanizli montaj plakası birleştirme kiti	2000	164,00
EA2240	Galvanizli montaj plakası	2200x400	238,00
EA2260	Galvanizli montaj plakası	2200x600	319,00
EA2280	Galvanizli montaj plakası	2200x800	418,00
EA2210	Galvanizli montaj plakası	2200x1000	514,00
EA2212	Galvanizli montaj plakası	2200x1200	606,00
EA2216	Galvanizli montaj plakası	2200x1600	829,00
EA2200	Galvanizli montaj plakası birleştirme kiti	2200	178,00

Endüstri ve otomasyon panoları

IS2 - Dikili tip modüler panolar (IP65)

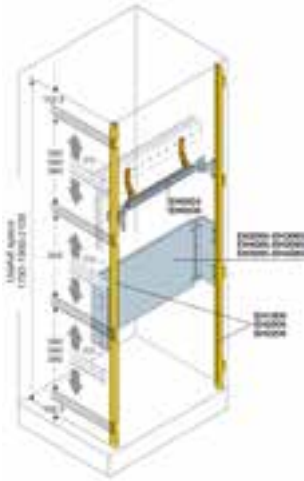

DIN rayı ve montaj plakası uygulamaları

Kodu	Tanımı	Boyutu YxG mm	Fiyatı TL/Adet
EH1800L	DIN rayı fonksiyonel çerçeve (2'li set)	1800	174,00
EH2000L	DIN rayı fonksiyonel çerçeve (2'li set)	2000	204,00
EH2200	DIN rayı fonksiyonel çerçeve (2'li set)	2200	314,00
EH0024	DIN rayı kiti (24 mod.)	600	57,60
EH0036	DIN rayı kiti (36 mod.)	800	75,10
EH2065	DIN montaj plakası kiti	200x600	38,70
EH3065	DIN montaj plakası kiti	300x600	54,00
EH4065	DIN montaj plakası kiti	400x600	68,80
EH2085	DIN montaj plakası kiti	200x800	47,70
EH3085	DIN montaj plakası kiti	300x800	68,80
EH4085	DIN montaj plakası kiti	400x800	92,70

Düz ve DIN rayı ön yüz plakaları

Kodu	Tanımı	Boyutu YxG mm	Fiyatı TL/Adet
EH0562K	Düz ön yüz plakası	50x600	42,60
EH1062K	Düz ön yüz plakası	100x600	54,00
EH1562K	Düz ön yüz plakası	150x600	56,40
EH2062K	Düz ön yüz plakası	200x600	40,50
EH3063K	Düz ön yüz plakası	300x600	54,00
EH4062K	Düz ön yüz plakası	400x600	110,00
EH5062K	Düz ön yüz plakası	500x600	74,20
EH6062K	Düz ön yüz plakası	600x600	77,00
EH0582K	Düz ön yüz plakası	50x800	46,40
EH1082K	Düz ön yüz plakası	100x800	64,00
EH1582K	Düz ön yüz plakası	150x800	71,40
EH2082K	Düz ön yüz plakası	200x800	40,50
EH3082K	Düz ön yüz plakası	300x800	67,70
EH4082K	Düz ön yüz plakası	400x800	77,00
EH5082K	Düz ön yüz plakası	500x800	94,70
EH6082K	Düz ön yüz plakası	600x800	174,00
EH1524K	DIN rayı ön yüz plakası (24 mod.)	150x600	45,00
EH2024K	DIN rayı ön yüz plakası (24 mod.)	200x600	46,40
EH6025K	DIN rayı ön yüz plakası (3x24 mod.)	600x600	99,10
EH1536K	DIN rayı ön yüz plakası (36 mod.)	150x800	57,60
EH2036K	DIN rayı ön yüz plakası (36 mod.)	200x800	64,00
EH6036K	DIN rayı ön yüz plakası (3x36 mod.)	600x800	132,00



Endüstri ve otomasyon panoları

IS2 - Dikili tip modüler panolar (IP65)

Aksesuarlar ve montaj profilleri

Kodu	Tanımı	Boyutu mm	Fiyatı TL/Adet
AA9610L	Taşıma halkaları, m12 (4'lü set)		26,00
EV1007	Güçlendirilmiş taşıma halkaları (2'li set)		132,00
EV0003	Pano birleştirme kiti		87,70
EM1804	Dikey derinlik profilleri (2'li set)	1800	178,00
EM2004	Dikey derinlik profilleri (2'li set)	2000	186,00
EM2204	Dikey derinlik profilleri (2'li set)	2200	206,00
EB0400	Montaj profilleri h=48mm	400	50,40
EB0500	Montaj profilleri h=48mm	500	50,40
EB0600	Montaj profilleri h=48mm	600	50,40
EB0800	Montaj profilleri h=48mm	800	62,70
EB1000	Montaj profilleri h=48mm	1000	75,10
EB1200	Montaj profilleri h=48mm	1200	75,10
EB0440	Montaj profilleri h=100mm	400	114,00
EB0550	Montaj profilleri h=100mm	500	128,00
EB0660	Montaj profilleri h=100mm	600	144,00
EB0880	Montaj profilleri h=100mm	800	164,00
EB1010	Montaj profilleri h=100mm	1000	206,00
EB1020	Montaj profilleri h=100mm	1200	233,00
EV1110	DIN rayı bağlantı aksesuarları (50 adet)		513,00
EV1111	DIN rayı bağlantı aksesuarları (10 adet)		247,00
EV1112	DIN rayı bağlantı aksesuarları (50 adet)		699,00

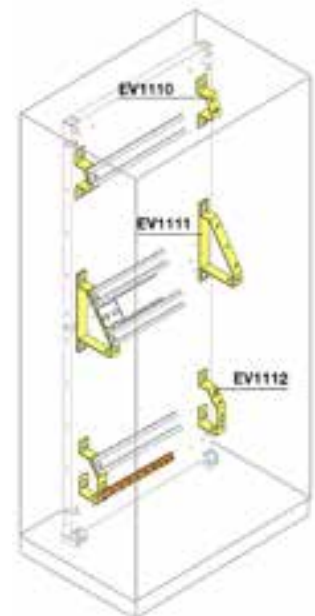
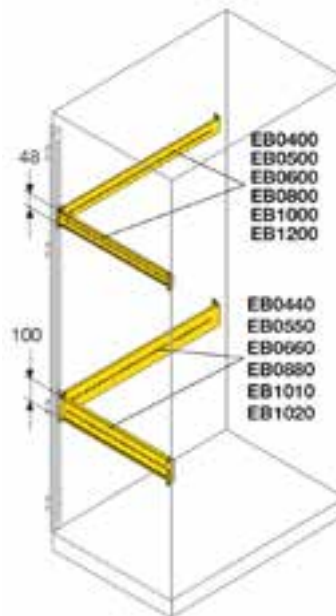
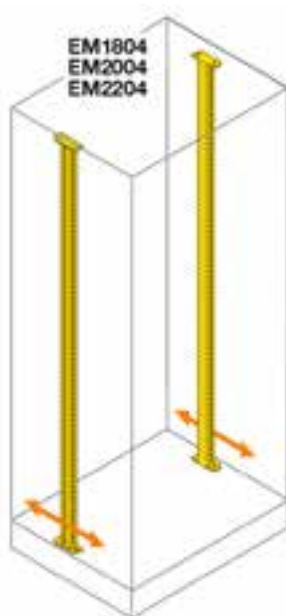
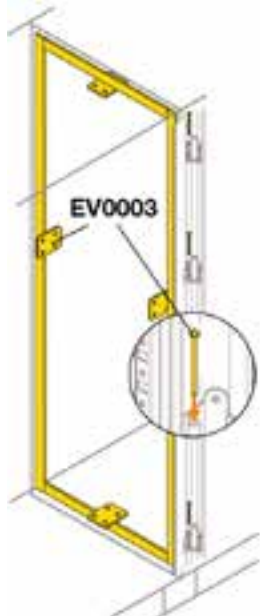
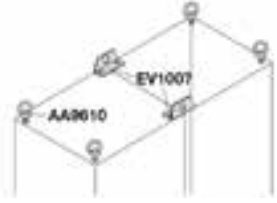

Endüstri ve otomasyon panoları

SR2 - Duvar tipi monoblok panolar (IP65)

Düz kapılı panolar (Montaj plakası dahil)



Kodu	Tanımı	Boyutu YxGxD mm	Fiyatı TL/Adet
SRN3215K	Düz kapılı panolar	300x200x150	140,00
SRN3315K	Düz kapılı panolar	300x300x150	153,00
SRN3415K	Düz kapılı panolar	300x400x150	177,00
SRN4315K	Düz kapılı panolar	400x300x150	182,00
SRN4320K	Düz kapılı panolar	400x300x200	226,00
SRN4420K	Düz kapılı panolar	400x400x200	251,00
SRN4620K	Düz kapılı panolar	400x600x200	328,00
SRN5320K	Düz kapılı panolar	500x300x200	260,00
SRN5420K	Düz kapılı panolar	500x400x200	276,00
SRN5425K	Düz kapılı panolar	500x400x250	276,00
SRN6420K	Düz kapılı panolar	600x400x200	315,00
SRN6425K	Düz kapılı panolar	600x400x250	315,00
SRN6625K	Düz kapılı panolar	600x600x250	351,00
SRN7520K	Düz kapılı panolar	700x500x200	388,00
SRN7525K	Düz kapılı panolar	700x500x250	377,00
SRN8625K	Düz kapılı panolar	800x600x250	490,00
SRN8630K	Düz kapılı panolar	800x600x300	552,00
SRN8830K	Düz kapılı panolar	800x800x300	688,00
SRN10625K	Düz kapılı panolar	1000x600x250	576,00
SRN10630K	Düz kapılı panolar	1000x600x300	702,00
SRN10830K	Düz kapılı panolar	1000x800x300	905,00
SRN12630K	Düz kapılı panolar	1200x600x300	778,00
SRN12830K	Düz kapılı panolar	1200x800x300	903,00

Cam kapılı panolar (Montaj plakası hariç)



Kodu	Tanımı	Boyutu YxGxD mm	Fiyatı TL/Adet
SRN5420VK	Cam kapılı panolar	500x400x200	306,00
SRN5425VK	Cam kapılı panolar	500x400x250	315,00
SRN6420VK	Cam kapılı panolar	600x400x200	333,00
SRN6425VK	Cam kapılı panolar	600x400x250	354,00
SRN7520VK	Cam kapılı panolar	700x500x200	414,00
SRN7525VK	Cam kapılı panolar	700x500x250	490,00
SRN8625VK	Cam kapılı panolar	800x600x250	603,00
SRN8630VK	Cam kapılı panolar	800x600x300	680,00
SRN10625VK	Cam kapılı panolar	1000x600x250	670,00
SRN10630VK	Cam kapılı panolar	1000x600x300	789,00
SRN10830VK	Cam kapılı panolar	1000x800x300	941,00
SRN12630VK	Cam kapılı panolar	1200x600x300	910,00
SRN12830VK	Cam kapılı panolar	1200x800x300	1.063,00

Endüstri ve otomasyon panoları

SR2 - Duvar tipi monoblok panolar (IP65)

Montaj plakaları

Kodu	Tanımı	Boyutu YxG mm	Fiyatı TL/Adet
PF3020	Galvanizli montaj plakası	300x200	56,40
PF3030	Galvanizli montaj plakası	300x300	56,40
PF3040	Galvanizli montaj plakası	300x400	57,60
PF4030	Galvanizli montaj plakası	400x300	57,60
PF4040	Galvanizli montaj plakası	400x400	57,60
PF4060	Galvanizli montaj plakası	400x600	81,40
PF5030	Galvanizli montaj plakası	500x300	62,70
PF5040	Galvanizli montaj plakası	500x400	62,70
PF6040	Galvanizli montaj plakası	600x400	67,80
PF6060	Galvanizli montaj plakası	600x600	106,00
PF7050	Galvanizli montaj plakası	700x500	115,00
PF8060	Galvanizli montaj plakası	800x600	149,00
PF8080	Galvanizli montaj plakası	800x800	173,00
PF1060	Galvanizli montaj plakası	1000x600	187,00
PF1080	Galvanizli montaj plakası	1000x800	240,00
PF1260	Galvanizli montaj plakası	1200x600	272,00
PF1280	Galvanizli montaj plakası	1200x800	296,00



DIN rayı uygulamaları

Kodu	Tanımı	Boyutu YxG mm	Fiyatı TL/Adet
KD5040K	DIN rayı fonksiyonel çerçeve seti	500x400	45,40
KD6040K	DIN rayı fonksiyonel çerçeve seti	600x400	50,40
KD8060K	DIN rayı fonksiyonel çerçeve seti	800x600	62,70
KD1060K	DIN rayı fonksiyonel çerçeve seti	1000x600	62,70
KD1260K	DIN rayı fonksiyonel çerçeve seti	1200x600	75,10
KD1080K	DIN rayı fonksiyonel çerçeve seti	1000x800	75,10
KD1280K	DIN rayı fonksiyonel çerçeve seti	1200x800	75,10
PM1414K	DIN rayı kiti + ön yüz plakası (14 mod.)	185x400	52,70
PM1625K	DIN rayı kiti + ön yüz plakası (25 mod.)	185x600	56,40
PM1836K	DIN rayı kiti + ön yüz plakası (36 mod.)	185x800	65,30
PC1406K	Düz ön yüz plakası	185x400	45,40
PC1606K	Düz ön yüz plakası	185x600	50,40
PC1806K	Düz ön yüz plakası	185x800	54,00
PC2606K	Düz ön yüz plakası	370x600	69,00
PC2806K	Düz ön yüz plakası	370x800	74,00
GD4006	DIN rayı kiti (14 mod.)	400	22,60
GD6006	DIN rayı kiti (25 mod.)	600	25,10
GD8006	DIN rayı kiti (36 mod.)	800	29,00

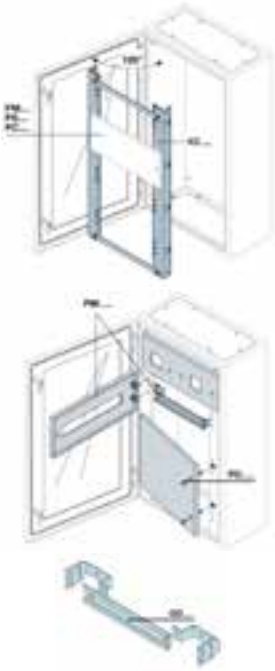

Endüstri ve otomasyon panoları

Sıcaklık kontrol üniteleri



Fanlar – IP54

Kodu	Tanımı	Boyutu YxG mm	Fiyatı TL/Adet
EN1105K	Filtreli fan - 230V, 10W, 23m³/h	105x105	186,00
EN1150K	Filtreli fan - 230V, 20W, 57m³/h	150x150	278,00
EN1204K	Filtreli fan - 230V, 17W, 120m³/h	204x204	388,00
EN1250K	Filtreli fan - 230V, 29W, 240m³/h	250x250	504,00
EN2325K	Filtreli fan - 230V, 67W, 520m³/h	325x325	642,00



Filtreler – IP54

Kodu	Tanımı	Boyutu YxG mm	Fiyatı TL/Adet
EN0105K	Filtreli ızgara kiti	105x105	45,40
EN0150K	Filtreli ızgara kiti	150x150	65,30
EN0204K	Filtreli ızgara kiti	204x204	113,00
EN0250K	Filtreli ızgara kiti	250x250	140,00
EN0325K	Filtreli ızgara kiti	325x325	120,00

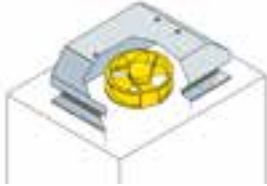

Çatı fanı

Kodu	Tanımı	Boyutu YxGxD mm	Fiyatı TL/Adet
EN0480K	Çatı fanı kiti - 230V IP23	375x295x119	602,00
EN0485K	Çatı fanı kiti - 230V IP54	324x324x94	795,00



Termostat

Kodu	Tanımı	Kontakt tipi	Fiyatı TL/Adet
EN0101K	Havalandırma termostat - 110/250V	NO	139,00
EN0102K	Isıtma termostat - 110/250V	NC	139,00